

CM700 Wireless Ghid de instalare

**Termostat de cameră fără fir programabil
CM727 / CM721 & Cutie releu BDR91**



Descriere

Honeywell CM700 Wireless (CM727 sau CM721) este un termostat de cameră wireless (fără fir) programabil, modern, bazat pe filozofia de programare dovedită a Honeywell. Pentru a îmbunătăți și mai mult ușurința în utilizare, acest produs include un afișaj LCD mare cu iluminare a fundalului pentru a ajuta clienții în utilizarea zilnică.

Termostatul de cameră CM727/721 comunică cu cutia releu BDR91 pe banda de Frecvență Radio (FR) 868MHz pentru a controla o singură componentă a sistemului de încălzire precum un boiler, o pompă sau o valvă zonală. Niciun produs nu va comunica cu alte produse FR ce utilizează frecvențe sau protocoale de comunicare diferite.

Notă: Legătura FR dintre termostatul de cameră (CM727/721) și cutia releu (BDR91) din pachetele sistemului furnizate de Honeywell este pre-configurată din fabrică și prin urmare TREBUIE instalată în același loc. Acest lucru face procesul de instalare rapid și ușor, dar dacă produse din pachete de sistem individuale sunt separate sau amestecate cu alte pachete de sistem pre-configurate în timpul instalării, consultați secțiunea 5.1 Procedura de Legare/Relegare pentru a lega unitățile dorite și a le permite să comunice între ele.

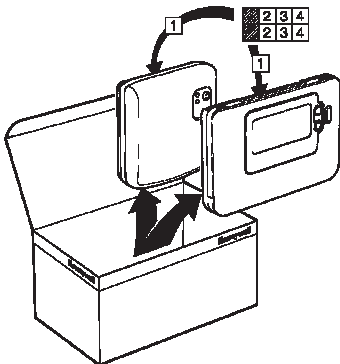

Cuprins

Secțiunea	Pagina
1) Instrucțiuni de instalare	2
2) Instalarea sistemului wireless CM700	3
2.1 Instalarea cutiei releu	3
2.2 Instalarea termostatului de cameră.....	4
2.2.1 Pornirea	4
2.2.2 Verificarea comunicării FR	4
2.2.3 Amplasarea termostatului de cameră.....	5
2.3 Verificarea sistemului	5
3) Funcționarea elementară a sistemului	6
3.1 Funcționare automată.....	6
3.2 Preluarea controlului prin comandă manuală temporară.....	6
3.3 Pierderea comunicării	6
4) Mod de instalare	6
4.1 Accesarea modului de instalare	7
4.2 Setarea modului de siguranță al cutiei releu BDR91	7
4.3 Utilizarea termostatului de cameră pentru anumite aplicații	8
4.4 Utilizarea caracteristicilor speciale ale termostatului de cameră.....	8
4.5 Tabelul parametrilor de instalare.....	9
4.5.1 Categoria 1 – Setări termostat de cameră.....	9
4.5.2 Categoria 2 – Setări sistem.....	10
5) Instrucțiuni de instalare suplimentare	10
5.1 Procedură de legare / re-legare	10
5.2 Sistem multi-zonal.....	10
6) Depanare.....	11
6.1 Ghid de depanare.....	11
6.2 Mod diagnosticare	11

1) Instrucțiuni de instalare

Deoarece aceste produse comunică folosind tehnologia FR, trebuie avută o atenție specială instalării. Amplasarea componentelor FR, la fel ca și structura clădirii, pot afecta performanța sistemului FR. Pentru a asigura fiabilitatea sistemului, vă rugăm citiți și aplicați informațiile oferite mai jos.

Într-o clădire rezidențială tipică, cele două produse ar trebui să comunice eficient la o distanță de 30m. Este important să se ia în calcul faptul că pereții și tavanele vor reduce semnalul FR. Puterea semnalului FR ce ajunge la cutia releu depinde de numărul de pereți și tavane ce o separă de termostatul de cameră, la fel ca și de construcția clădirii – diagrama de mai jos ilustrează un exemplu de reducere tipică a puterii semnalului. Pereții și tavanele întărite cu oțel sau pereții de gips-carton acoperite cu folie metalică reduc semnalul FR și mai mult.

Odată ce s-a ales poziția termostatalui de cameră, acesta poate fi verificat folosind modul de Testare a Comunicării FR așa cum este descris în secțiunea **2.2.3 Amplasarea Termostatalui de Cameră**. Dacă poziția nu este potrivită, cutia releu nu va răspunde și trebuie selectată o poziție alternativă.

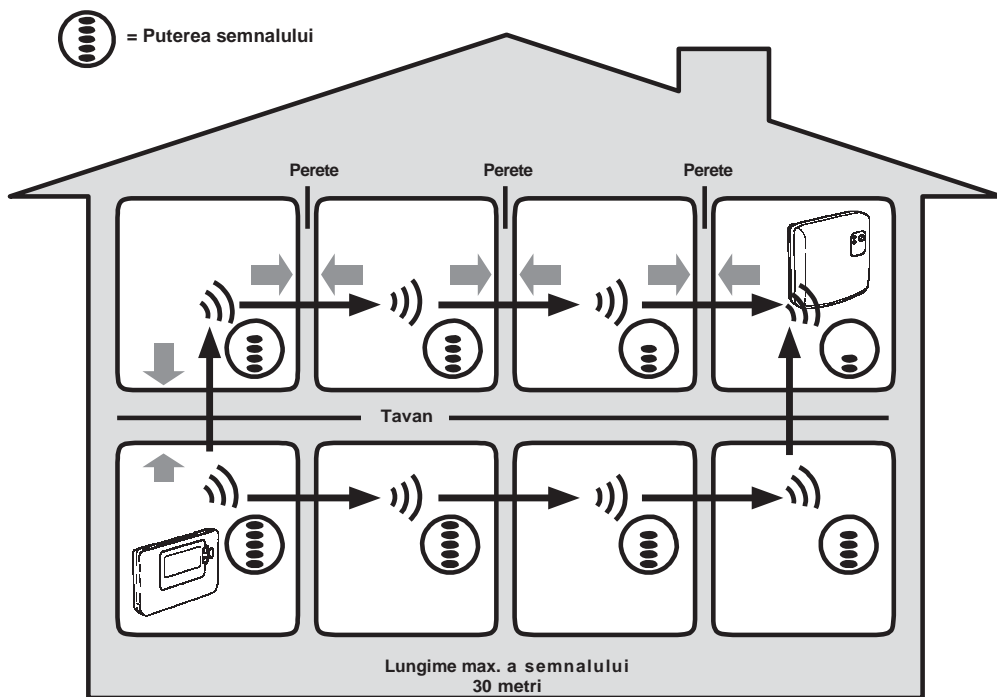

Exemplu tipic de pierderi ale semnalului în structura clădirii

2) Instalarea sistemului wireless CM700

Vă rugăm respectați ilustrațiile și informațiile de mai jos în ordine pentru a instala corect cutia releu și termostatul de cameră. Pentru aplicații, altele decât boilerelor de gaz, activarea elementelor speciale și pentru a vedea ce alte opțiuni de sisteme sunt disponibile, consultați secțiunea **4) Mod de instalare**.

2.1 Instalarea cutiei releu

1

Cutia releu este un dispozitiv FR. Pentru performanță optimă, instalați-o într-un spațiu deschis. Lăsați o distanță de cel puțin 30 cm față de orice obiecte metalice, inclusiv cutiile de perete și carcasa boilerului.

Nu montați pe cutii metalice de perete.

Conformitatea EMC

Mențineți cablurile de alimentare/incărcare AC separate de cablurile pentru semnal.

Consultați standardele Codului de Practică EN61000-5-1 și -2 pentru instrucțiuni.

2

NOTĂ: Cutia releu nu conține piese care să poate fi reparate de utilizator. Trebuie deschisă și instalată numai de un instalator calificat.

AVERTISMENT: Dispozitiv sensibil la câmp electrostatic! Nu atingeți panoul de circuite.

3 a.

b.

4

Arzător (control direct)

Boiler Combi

5

6

NOTĂ: Toate cablurile trebuie să fie conforme cu reglementările IEE

ATENȚIE: Țineți cont de temperatura mediului ambiant și de limitele de curent(vezi eticheta cablurilor Cutiei releu)

2.2 Instalarea Termostatului de cameră

2.2.1 Pornirea

Instalarea bateriilor:

- Ridicați capacul frontal al termostatului pentru a descoperi capacul bateriei și comenzile produsului.
- Îndepărtați capacul bateriei apăsând în jos și făcându-l să alunece în afară.
- Introduceți cele 2 baterii alcaline AA LR6 furnizate împreună cu termostatul, asigurând orientarea corectă (vezi „**Disponerea comenzilor**” la pagina 2).
- După o scurtă pauză, termostatul va afișa informații pe ecran și va fi astfel gata de utilizare.
- Puneți capacul bateriei la loc pe partea frontală a termostatului, prin alunecare.

Setarea datei și orei:

- Apăsați butonul **DATA** pentru a începe setarea datei. Atunci când setați data pentru prima dată după inserarea bateriilor, afișajul va indica:
Apăsați butonul $\ominus \oplus$ sau \ominus pentru a seta ziua curentă din lună (de exemplu *d 01* = prima zi din lună), apoi apăsați butonul verde OK pentru a confirma.



- Apăsați butonul $\ominus \oplus$ sau \ominus pentru a seta luna curentă din an (de exemplu *m 01* = ianuarie), apoi apăsați butonul verde OK pentru a confirma.

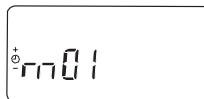

- Apăsați butonul $\ominus \oplus$ sau \ominus pentru a seta anul curent (de exemplu *yr 07* = 2007), apoi apăsați butonul verde OK pentru a confirma.
Data este acum salvată.

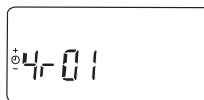

- Utilizați butonul $\ominus \oplus$ sau \ominus pentru a seta ora corectă, apoi apăsați butonul verde OK pentru a confirma. Fiecare apăsare a butoanelor va modifica ora cu un minut, iar apăsarea continuă a acestora va modifica ora la început încet și apoi, treptat, mai rapid.

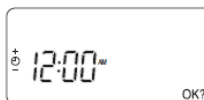

Notă: Dacă intrați accidental în acest mod apăsați butonul **AUTO**, **MAN** sau **OFF** pentru a ieși.

2.2.2 Verificarea comunicării FR (Modul de testare)

Pentru a verifica comunicarea FR, țineți termostatul de cameră la aproximativ 2-3 metri distanță de cutia releu instalată. Apăsați butonul **OFF**, apoi apăsați butonul $\uparrow \triangle$ și $\downarrow \nabla$ împreună cu butonul \rightarrow timp de 3 secunde. Unitatea va afișa „TEST TRANSMIT” („TRANSMITE TEST”) și va trimite semnale de testare la cutia releu, luminând LED-ul verde din 6 în 6 secunde (semnalul de ieșire al releului va rămâne oprit) timp de maxim 10 minute. Atunci când LED-ul verde luminează intermitent la fiecare 6 secunde, treceți la următorul pas.

NOTĂ: Dacă LED-ul verde nu este aprins la anumite intervale, LED-ul roșu luminează intermitent sau, dacă instalați o cutie releu sau un termostat de cameră înlocuitor, urmați procedurile descrise în secțiunea 5.1 **Procedura de legare/relegare**.

2.2.3 Amplasarea Termostatului de cameră

Atunci când sunteți încă în Modul de testare, așa cum se descrie în secțiunea 2.2.2, termostatul de cameră trebuie amplasat având în vedere următoarele și analizând ilustrațiile de mai jos:

1. Găsiți o locație adecvată unde transmisia semnalului este fiabilă. O transmisie fiabilă este indicată atunci când cutia releu luminează intermitent LED-ul verde la fiecare 6 secunde. **NOTĂ:** *Retransmisia cutiei releu va fi oprită.*
2. Instalați termostatul de cameră pe perete folosind consola de perete așa cum se arată în diagrama de mai jos.
3. Ieșiți din Modul de Testare apăsând butonul **AUTO** sau **OFF**.

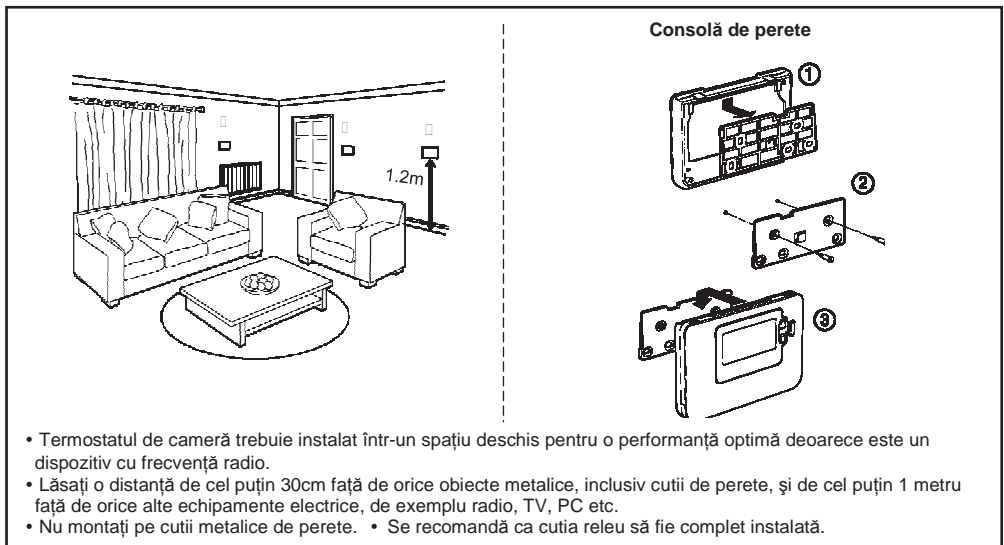

2.3 Verificarea sistemului

Acum se poate efectua un test simplu pentru a verifica dacă întregul sistem a fost instalat corect:

1. Apăsați butonul **OFF**.
2. Verificați dacă alimentarea boilerului este pornită și verificați dacă LED-ul verde de pe cutia releu este stins.
3. Apăsați butonul **MAN**.
4. Reglați valoarea de referință până la maxim (35°C) apăsând butonul . Boilerul trebuie să se deschidă (LED-ul verde aprins – **ON** – pe cutia releu) după câteva secunde, iar simbolul apare pe afișajul LCD al termostatului de cameră.
5. Apăsați butonul **OFF**. Boilerul se va închide (LED-ul verde stins – **OFF** – pe cutia releu) după câteva secunde, iar simbolul dispăre.
6. Verificați funcționarea sistemului apăsând alternativ butoanele **MAN** și **OFF** de mai multe ori, ținând cont de temporizarea aprinderii la care se face referire mai sus.

Acum ar trebui ca instalarea să fie finalizată cu succes – apăsați butonul **AUTO** pentru a începe utilizarea la setările implicite din fabrică sau apăsați **PROG** pentru a modifica programul de încălzire încorporat, după caz.

3) Funcționarea elementară a sistemului

3.1 Funcționare automată

Cutia releu primește semnalul de solicitare de căldură (0-100%) de la termostatul de cameră. Termostatul de cameră va afișa simbolul  pe afișajul LCD atunci când este nevoie de mai multă căldură. În funcție de solicitare, cutia releu va porni dispozitivul de încălzire pentru a corespunde cerințelor curente ale sistemului.

LED-ul verde indică starea semnalului releului:

- LED verde aprins = releu în funcțiune
- LED verde stins = releu închis

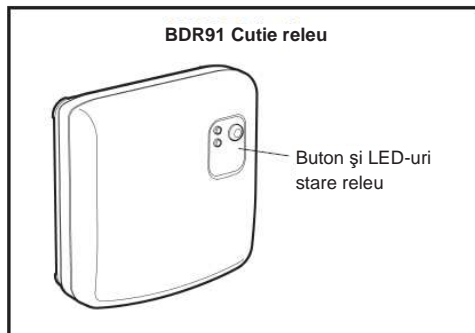

3.2 Preluarea controlului prin comandă manuală temporară

Apăsând butonul cutiei releu se va prelua comanda poziției curente a releului. Imediat ce se primește următorul semnal de la termostatul de cameră, cutia releu se va întoarce la funcționarea automată deoarece controlul automat are prioritate față de utilizarea manuală.

3.3 Pierderea comunicării

Dacă comunicarea FR se pierde timp de 1 oră, se va aprinde LED-ul roșu pentru a indica faptul că nu s-au primit mesaje FR în ultima oră.

Cutia releu va intra, în plus, în modul de siguranță, așa cum se selectează în **Modul de Instalare** (vezi secțiunea **4.2 Setarea modului de siguranță al cutiei releu BDR91**). Pentru a permite controlul manual al semnalului de retransmisie al cutiei releu, este disponibilă preluarea controlului prin comanda manuală în modul de siguranță. Atunci când comunicarea FR este reluată, cutia releu se va întoarce automat la funcționarea normală.

Acum puteți utiliza **GHIDUL UTILIZATORULUI** oferit cu termostatul de cameră pentru a demonstra proprietarului cum funcționează.









4) Modul de instalare

Modul de instalare este utilizat pentru a modifica setările sistemului pentru anumite aplicații, pentru a utiliza caracteristicile speciale ale termostatului de cameră într-un mod diferit sau pentru a modifica parametrii presetați din fabrică. Parametrii sunt împărțiți în două grupe:

- Parametri Categoria 1 – Setarea termostatului de cameră
- Parametri Categoria 2 – Setarea sistemului.

Aceștia sunt enumerați în secțiunea **4.5 Tabelul parametrilor de instalare**.



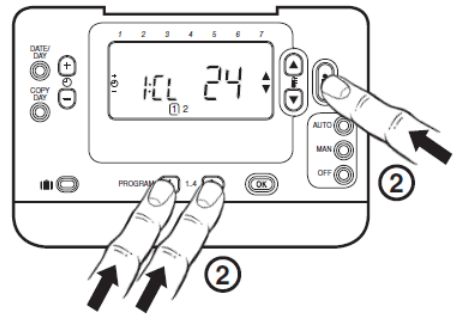
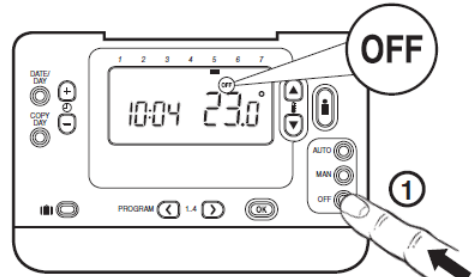

4.1 Accesarea Modulului de instalare

1. Apăsați butonul **OFF**.
2. Apăsați și țineți apăsat butonul  și cele două butoane **PROGRAM**  și  împreună.
3. Unitatea va afișa primul parametru al grupului de parametri de instalare categoria 1 (de la Parametrul Nr. 1 la 20).
4. Apăsați butonul  sau  pentru a modifica setarea din fabrică. Afișajul va lumina intermitent indicând că s-a efectuat o modificare.
5. Apăsați butonul verde  pentru a confirma modificarea. Afișajul se va opri din iluminat.
6. Apăsați butonul  pentru a trece la următorul parametru.
7. Apăsați butonul **PROGRAM**  pentru a trece la grupul de parametri de instalare categoria 2 (de la Parametrul Nr. 1 la 5).
8. Pentru a ieși din modul de instalare, apăsați butonul **AUTO**, **MAN** sau **OFF**.



4.2 Setarea modului de siguranță al cutiei releu BDR91

Modul de siguranță definește starea semnalului de retransmisie al cutiei releu atunci când comunicarea FR este pierdută (de exemplu, atunci când termostatul de cameră nu mai comunică din cauza descărcării bateriilor). Setarea din fabrică menține releul permanent închis atunci când comunicarea este pierdută. Dacă această setare din fabrică trebuie schimbată, urmați instrucțiunile de mai jos:

1. Intrați în modul de instalare așa cum se descrie mai sus.
2. Apăsați butonul  pentru a intra în parametrii categoria 2.
3. Selectați parametrul 7:LC apăsând butonul .
4. Selectați modul de siguranță apăsând butonul  sau  :
 - 0 – când se pierde comunicarea FR, releul va fi menținut în poziția **OFF** (închis).
 - 1 - când se pierde comunicarea FR, semnalul releului se va repeta la 20% pornit, 80% oprit.
5. Apăsați butonul verde  pentru a accepta modificarea.
6. Atașați o etichetă adecvată la cutia releu pentru a indica modul de siguranță selectat.

IMPORTANT: Pentru a permite protecția la îngheț atunci când se pierde comunicarea FR, selectați modul de siguranță 1. Pentru sistemele cu termostat separat de protecție la îngheț sau atunci când nu este nevoie de protecție la îngheț, selectați modul de siguranță 0.

4.3 Utilizarea termostatului de cameră pentru anumite aplicații

Termostatul de cameră CM727/721 FR este un regulator adaptabil care poate fi utilizat pentru a controla multe aplicații diferite. Pentru majoritatea aplicațiilor tipice, precum controlul boilerului combinat pe gaz suspendat pe perete, ori controlul valvei zonale, nu sunt necesare reglări ale setărilor din fabrică. Pentru alte aplicații, precum controlul unui boiler pe ulei, se poate obține cea mai înaltă performanță a sistemului prin modificarea parametrilor selectați ai termostatului de cameră în modul de instalare. Tabelul de mai jos enumeră cele mai obișnuite setări folosite pentru anumite aplicații.

Aplicație:		Setare:		Modificări necesare:
		Ciclu/ oră	Timp minim de funcționare	Notă: Toți parametrii enumerați mai jos aparțin categoriei 2 – Parametrii sistemului (vezi Tabelul parametrilor de instalare)
ÎNCĂLZIRE	Boiler gaz (<30kW)	6	1	Nu sunt necesare modificări
	Boiler ulei	3	4	Set 1: Parametrul Ot la 4 Set 2: Parametrul Cr la 3
	Dispozitiv de acționare termic	12	1	Set 2: Parametrul Cr la 12
	Valvă zonală	6	1	Nu sunt necesare modificări

4.4 Utilizarea caracteristicilor speciale ale termostatului de cameră

Caracteristică specială:	Descriere:	Activare/Dezactivare
Optimizare (Timp de pornire variabil)	Termostatul va regla timpul de pornire dimineața/după-amiaza pentru a se atinge temperatura dorită până la începerea perioadei programului. Sistemul va restricționa timpul de pornire până la max 2 ore.	Pentru a activa: Setează parametrul 8:OP (categoria 1) la 1.
Perioadă de alertă de întreținere programată	Dacă instalația are nevoie de întreținere programată, iar utilizatorul are nevoie să i se amintească că este nevoie de service, valoarea parametrului poate fi setată pentru numărul de luni necesar (1-48). Atunci când perioada presetată expiră, CM721/CM727 va afișa imaginea „SERVICE”.	Setează parametrul 19:SP la valoarea necesară pentru a permite declanșarea alarmei de întreținere. Valoarea setată la zero dezactivează funcția.
Schimbare automată a orei Vară/ iarnă	Această caracteristică modifică automat ora în ultima duminică din martie și ultima duminică din octombrie. Această caracteristică este activată din fabrică.	Pentru a activa: Setează parametrul 3:tC (categoria 1) la 1.
Compensare Temperatură	Dacă termostatul este amplasat într-un loc mai cald/rece care afectează fiabilitatea transmisiei semnalului, temperatura măsurată/ afișată poate fi ajustată cu +/- 3°C. Acest lucru este util dacă proprietarul dorește ca citirea să fie în concordanță cu temperatura afișată de un alt aparat.	Setează parametrul 12: tO (categoria 1) la valoarea necesară de compensare.
Limita inferioară/ superioară a temperaturii	Limita superioară normală a temperaturii de 35°C poate fi redusă la 21°C pentru a economisi energia proprietarului. Limita inferioară normală de 5°C poate fi ridicată până la 21°C pentru a proteja locatarii de frig.	Setează parametrul 6:uL (categoria 1) la limita superioară dorită. Setează parametrul 7:LL (categoria 1) la limita inferioară dorită.

4.5 Tabelul parametrilor de instalare

4.5.1 Categoria 1 – Setările termostatului de cameră

Parametru	Parametru Nr.	Setare implicită din fabrică		Setare opțională	
<i>Parametri Categoria 1 – Setări termostat de cameră</i>					
		Afișaj	Descriere	Afișaj	Descriere
Afișare AM-PM / 24 ore	1:CL	12	format afișare oră 12 ore – AM/PM	24	format afișare oră 24 ore
Reseta Program Oră/ Temp	2:rP	1	Profil oră/ temp setat la setarea implicită din fabrică Se modifică la 0 atunci când unul dintre profilele oră/temp este modificat	0	Ora / Temperatura sunt așa cum au fost programate Pentru a restabili profilul din fabrică setați la 1
Modificare automată oră vară/ iarnă	3:tC	1	Activat modificare auto a orei vară/ iarnă	0	Dezactivat modificare auto a orei vară/ iarnă
Iluminare fundal LCD	5:bL	1	Activat iluminare fundal	0	Dezactivat iluminare fundal
Limită superioară temp	6:uL	35	Limită superioară temp. 35°C	de la 21 la 34	Reglare de la 21°C la 34°C în trepte de 1°C
Limită inferioară temp	7:LL	5	Limită inferioară temp 5°C	de la 5 la 21	Reglare de la 6°C la 21°C în trepte de 1°C
Optimizare	8:OP	0	Optimizare dezactivată	1	Optimizare activată
Compensare temperatură	12:tO	0	Fără compensare de temperatură	de la -3 la +3	Reglare de la -3°C la +3°C în trepte de 0,1°C
Lățime de bandă proporțională	13:Pb	1.5	Bandă proporțională de 1,5 grade	de la 1,6 la 2,0	Reglare de la 1,6°C la 3,0°C în trepte de 0,1°C
Perioadă alertare întreținere programată (luni)	19:SP	0	Perioadă alertare întreținere programată dezactivată	de la 0 la 48	Reglare de la 0 la 48 luni în trepte de 1 lună
Resetați parametrii la valorile implicite din fabrică	20:FS	1	Toate setările la valorile implicite din fabrică Se modifică la 0 atunci când unul din parametri este modificat	0	Setările sunt așa cum au fost modificate mai sus. Pentru a restabili profilul din fabrică setați la 1

Notă

- 1) Amintiți-vă să apăsați întotdeauna butonul verde  pentru a confirma că doriți să salvați noua setare. Pentru a ieși din Modul de instalare apăsați butonul **AUTO** sau **MAN**.

4.5.2 Categoria 2 – Setări sistem

Parametru	Parametru Nr.	Setare implicită din fabrică	Setare opțională		
<i>Parametri Categoria 2 – Setări sistem (apăsați butonul  pentru a accesa această categorie)</i>					
		Afișaj	Descriere	Afișaj	Descriere
Timp minim de funcționare boiler ON	1:Ot	1	timp de funcționare (ON) minim de 1 minut	de la 2 la 5	Selectare a unui timp de funcționare minim de 2, 3, 4 sau 5 minute
Rată cicluri	2:Cr	6	6 cicluri pe oră (cph)	3,9 sau 12	Selectare 3, 9 sau 12 cph
Exercițiu pompă	5:PE	0	Exercițiu pompă dezactivat	1	Exercițiu pompă activat
Sincronizare sistem	6:Sn	0	Funcționare standard a unității de cameră	1	Unitate de cameră configurată ca sincronizator
Instrucțiune pierderea comunicării	7:LC	0	Releu oprit	1	Releu 20% pornit / 80% oprit

Notă

- 1) Amintiți-vă să apăsați întotdeauna butonul verde  pentru a confirma că doriți să salvați noua setare. Pentru a ieși din Modul de instalare apăsați butonul **AUTO** sau **MAN**.

5) Instrucțiuni de instalare suplimentare

5.1 Procedură de legare/ re-legare

Procedura de legare descrisă mai sus este necesară dacă:





- Una dintre componentele sistemului (termostat de cameră sau cutie releu) este înlocuită.
- Cutia releu are date incorecte salvate sau nu are date de legare salvate (de exemplu, atunci când componentele pachetelor sistemului pre-legate au fost potrivite greșit).

NOTĂ: În timpul procedurii de legare, mențineți o distanță de aproximativ 1m între termostatul de cameră și cutia releu.

Pentru a lega/re-lega:





1. Apăsați și țineți apăsat butonul cutiei releu timp de 15 secunde pentru a reseta orice date salvate anterior. După 15 secunde, LED-ul roșu va începe să lumineze intermitent 0,1sec pornit/0,9sec oprit.

NOTĂ: După 5 secunde, LED-ul roșu va începe să lumineze intermitent 0,5 sec pornit/0,5 sec oprit, dar continuați să mențineți butonul apăsat).







2. Eliberați butonul.
3. Apăsați și țineți apăsat butonul cutiei releu timp de 5 secunde pentru a intra în modul de legare. LED-ul roșu va începe să lumineze intermitent la 0,5sec pornit/0,5sec oprit pentru a confirma că ați intrat în modul de legare.
4. Apăsați butonul **OFF** de pe termostatul de cameră. Apoi apăsați butonul  și  împreună cu butonul . Unitatea va afișa InSt și 'CONTROL BINDING'.
5. Apăsați butonul verde  pentru a trimite semnalul de legare la cutia releu. LED-ul roșu este stins pentru a confirma că operațiunea de legare a fost realizată cu succes. Dacă LED-ul roșu încă mai luminează, apăsați din nou butonul până când operațiunea de legare este efectuată cu succes.
6. Acum mergeți la Secțiunea 2) **Instalarea Sistemului Wireless CM700** pentru a seta sistemul.

6) Depanare

6.1 Ghid de depanare

Simptom (Mesaj de defecțiune)	Cauză posibilă	Remediu
Termostatul de cameră afișează simbolul  dar retransmisia cutiei releu nu pornește.	Această este o funcționare normală. Cutia releu repetă ciclurile de retransmisie pornit-oprit pe perioade de timp proporționale cu semnalul de solicitare (0-100%) de la termostatul de cameră. Simbolul  indică doar faptul că valoarea solicitării este mai mare de 0%.	Utilizând butonul   modificați valoarea de referință a temperaturii cu câteva grade. Cutia releu trebuie să pornească retransmisia după o întârziere de câteva secunde.
Cutia releu nu reacționează la modificările valorilor de referință de la termostatul de cameră.	Termostatul de cameră și cutia releu nu sunt legate.	Resetați cutia releu apăsând și menținând apăsat butonul timp de 15 secunde. Apoi urmați procedura de legare/ re-legare descrisă în secțiunea 5) Instrucțiuni de instalare suplimentare
După procedura de legare, LED-ul roșu este aprins, iar cel verde luminează intermitent la 3 sec pe cutia releu.	Procedură de legare incorectă sau incompletă. Poziție incorectă a termostatalui de cameră în timpul legării.	Repetati procedura de legare. Repetati procedura de legare menținând o distanță de aprox. 1 m între cutia releu și termostatul de cameră.
LED-ul roșu de pe cutia releu este iluminat (Pierdere de comunicare)	Cutia releu nu primește mesaje FR de la termostatul de cameră: Semnalul FR este blocat datorită amplasării greșite a termostatalui de cameră. Bateriile termostatalui de cameră sunt epuizate.	Re-amplasați termostatul de cameră urmând instrucțiunile din secțiunea 2) Instalarea Sistemului Wireless CM700. Înlocuiți bateriile din termostatul de cameră.

6.2 Mod diagnosticare

Termostatul de cameră CM727/721 este prevăzut cu un mod care oferă utilizatorului acces la informații utile pentru o persoană care se ocupă de service de la distanță și un mijloc de a verifica dacă boilerul funcționează. Pentru a-l accesa apăsați butonul **OFF**, apoi apăsați și țineți apăsat butonul  timp de 5 secunde. Termostatul de cameră va intra în modul de setări ale utilizatorului. Apoi apăsați  și țineți apăsat butonul  și  simultan. Termostatul de cameră va menține releul pornit timp de 5 minute, iar pe ecran sunt afișate următoarele informații apăsând butonul  sau : identificare model ID, date code (cod dată) (WW/YY) & checksum.

Honeywell declară prin prezenta că acest termostat de cameră CM727/CM721 și cutia releu BDR91 sunt conforme cu cerințele esențiale și alte prevederi relevante din Directiva 1999/5/CE, 2006/95/CE și 2004/108/CE.

Produs pentru și în numele Diviziei de Control Combustie și Mediu din cadrul Honeywell Technologies Sàrl, ACS-ECC EMEA, Z.A.
La Pièce 16, 1180 Rolle, Elveția de către Rezentatul său Autorizat Honeywell International Inc.

Honeywell Control Systems Ltd.

Arlington Business Park,

Bracknell, Berkshire

RG12 1EB

www.honeywelluk.com



Honeywell

50039990-003 A

© 2009 Honeywell International Inc.