

DRAWING DETAILS

PART NUMBER	ISS	ECRO AND DATE	Honeywell		
42010941-002	R1	CO003210 6/05			
ARTWORK DESCRIPTION			DRAWN	MKTING	DATE
CM707 USER GUIDE (EASTERN EUROPE)			MF	KM	06/05

SIZE AND FOLDING

	A3	A4	A5	A6	A7	OTHER
SIZE WHEN PRINTED						
SIZE WHEN FOLDED				X		BOOKLET

MATERIAL

CARTRIDGE	X	WEIGHT	70g	80g	100g	115g	150g	OTHER
MATT ART			X					

PRINTING

SINGLE SIDE		ONE COLOUR	TWO COLOUR	THREE COLOUR	FULL COLOUR
DOUBLE SIDE	X	X BLACK			

SEE FOLLOWING PAGES FOR COLOUR DESIGNATION. ALL PRINTING MUST BE CLEAR, FREE OF SMUDGES AND MULTI COLOUR PRINT PROPERLY REGISTERED

SPECIAL INSTRUCTIONS

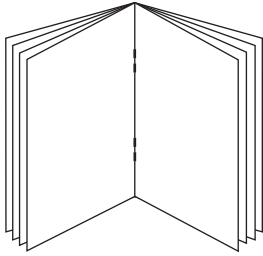
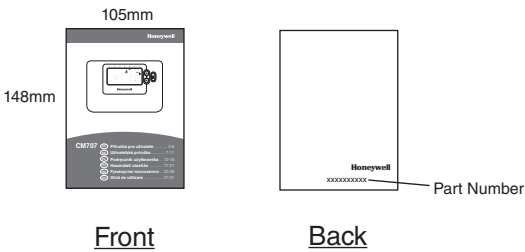
<p>Folding Sequence</p>  <p>32 page A6 saddle stiched booklet.</p>	<p>Finished Size</p>  <p>105mm</p> <p>148mm</p> <p>Front</p> <p>Back</p> <p>Part Number</p>
---	---

COPYRIGHT AND DESIGN RIGHTS OF THIS DRAWING ARE THE PROPERTY OF HONEYWELL CONTROL SYSTEMS LTD AND THE DRAWING OR ITS CONTENTS MUST NOT BE ALTERED OR REPRODUCED IN ANY FORM WITHOUT THE PRIOR CONSENT OF HONEYWELL CONTROL SYSTEMS LTD.

DO NOT INCLUDE THIS PAGE IN THE PRINTING

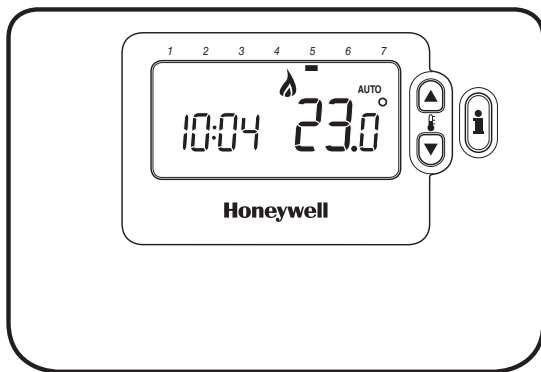

CM707	(CZ)	Příručka pro uživatele.....	2-6
	(SK)	Užívateľská príručka	7-11
	(PL)	Podręcznik użytkownika ...	12-16
	(HU)	Használati utasítás	17-21
	(RU)	Руководство пользователя... ..	22-26
	(RO)	Ghid de utilizare	27-31

Popis

Honeywell CM707 je programovatelný pokojový termostat, navržený pro účinné řízení vašeho systému topení, zajišťující komfortní teploty, jste-li doma a úspory energie, jste-li mimo svůj domov. Následující instrukce vysvětlují, jak programovat a používat CM707, abyste dosáhli co největšího pohodlí doma při co nejnižších nákladech.

Vlastnosti

- Ergonomické uživatelské rozhraní s tlačítkem OK.
- Velký LCD displej (z tekutých krystalů).
- 7-denní topný program vyhovující vašemu životnímu stylu při současně maximalizaci úspor energie.
- 4 nezávislé teplotní hladiny na den (od 5°C do 35°C).
- Tlačítko Prázdniny šetří energii, umožňuje snížení teploty na dobu 1 až 99 dní.
- Zabudovaná paměť uchovává uživatelský program nekonečně dlouhou dobu.

Rozmístění ovladačů

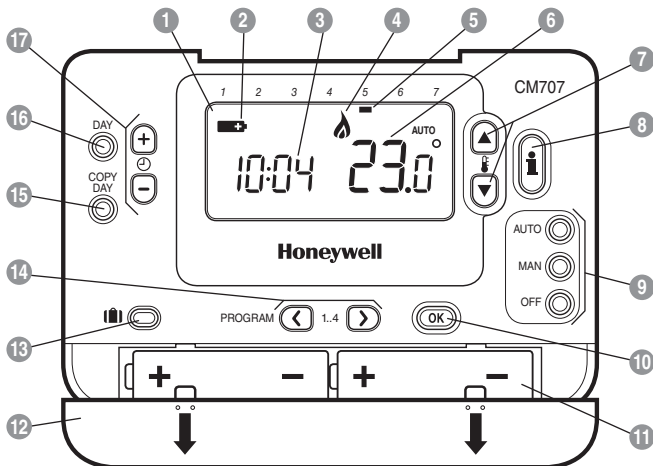

- | | | |
|---------------------------|---------------------------------|--------------------------------|
| 1 LCD displej | 7 Tlačítka pro změnu teploty | 13 Tlačítko funkce Prázdniny |
| 2 Ukazatel stavu baterie | 8 Tlačítko pro dotaz na teplotu | 14 Programová tlačítka |
| 3 Časový displej | 9 Tlačítka provozního režimu | 15 Tlačítko pro kopírování dne |
| 4 Ukazatel zapnutí hořáku | 10 Zelené tlačítko OK | 16 Tlačítko pro volbu dne |
| 5 Ukazatel dne | 11 Prostor pro uložení baterie | 17 Tlačítka pro změnu času |
| 6 Teplotní displej | 12 Kryt baterie | |

Tento oddíl vás ve třech jednoduchých krocích seznámí s nastavováním a provozem CM707:

KROK 1: Instalace baterií

Poznámka: Prosíme, abyste postupovali podle instrukcí v tomto oddílu pouze v případě, že obrazovka CM707 je prázdná (tj. nejsou zobrazeny žádné symboly nebo číslice). Pokud je pokojová teplota již zobrazena, přejděte na **Krok 2: Nastavení dne a času**.

Instalace baterií:

- Zvedněte přední kryt CM707 pro získání přístupu ke krytu baterie a ovladačům.
- Odstraňte kryt baterie stisknutím směrem dolů a vysunutím.
- Vložte dvě alkalické baterie AA LR6 dodané spolu s termostatem CM707 a dodržte správnou orientaci pólů (viz **Rozmístění ovladačů** na straně 2).
- Po krátké přestávce zobrazí CM707 informaci na obrazovce a je nyní připraven k použití.
- Uložte kryt baterie na své místo pevným zasunutím zpět do přední části CM707.

KROK 2: Nastavení dne a času

Nastavení dne a času.

- Stiskněte jedenkrát tlačítko **DAY** a ukazatel dne začne blikat.
- Podržte tlačítko **DAY** stisknuté, dokud se neobjeví správný den (den 1 = pondělí). Stiskněte zelené tlačítko **OK** pro potvrzení.
- Stiskněte tlačítko \ominus nebo \oplus nebo \ominus jedenkrát pro vstup do režimu nastavení času. Na LCD displeji začnou blikat číslice času (při prvním vložení baterií displej ukazuje 12:00).
- Použijte tlačítka \ominus nebo \oplus nebo \ominus pro nastavení správného času a pak stiskněte zelené tlačítko **OK** pro potvrzení.

Poznámka: Pokud vstoupíte do tohoto režimu náhodně, pak stiskněte tlačítko **AUTO**, **MAN** nebo **OFF** pro výstup.

KROK 3: Provoz zabudovaného topného programu

CM707 je nyní připraven k provozu. Stiskněte tlačítko **AUTO** a zabudovaný topný program se spustí.

Poznámka: Zabudovaný topný program byl navržen tak, aby vyhovoval normálním požadavkům na pohodlí, ale pokud chcete provést své vlastní nastavení, prosíme, přejděte na následující oddíl **Programování CM707**.

Zabudovaný topný program

Zabudovaný topný program zahrnuje čtyři změny teplotní hladiny za den, které mohou být nastaveny mezi 00.00 hod (00 AM) a 02.50 hod (2.50 AM) následujícího dne, umožňuje udržovat večerní teplotu i po půlnoci. Každá teplotní hladina může být nastavena mezi 5°C a 35°C a nastavována po 0,5°C intervalech. Topný program podle nastavení z výroby je následující:

Pondělí až pátek (Den 1 – 5)

Období	1	2	3	4
Času	6:35	8:00	18:00	22:35
Teplotní	21°C	18°C	21°C	16°C

Sobota až neděle (Den 6 a 7)

Období	1	2	3	4
Času	8:00	10:00	18:00	23:00
Teplotní	21°C	21°C	21°C	16°C

Prohlížení zabudovaného topného programu

Chcete-li prohlížet nebo editovat zabudovaný topný program, použijte tlačítka **PROGRAM** (☰) nebo (➡) pro navigování mezi čtyřmi individuálními programovacími obdobími téhož dne. Použijte tlačítka **DAY** k postupnému procházení každého dne v týdnu, takže může být prohlížen nebo editován kompletní 7-denní topný program.

Modifikování zabudovaného topného programu

Změna zabudovaného topného programu:

- Stiskněte tlačítka **PROGRAM** (☰) nebo (➡) pro vstup do programovacího režimu. Nastavení času / teploty na období (1) v pondělí (den 1) bude blikat následovně: Aktivní období se zvýrazní blikajícím rámováním číslic dole na obrazovce a zvolený den se objeví na ukazateli dne.

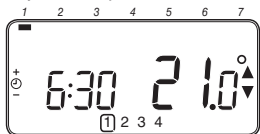

- Pro nastavení začátku období použijte tlačítka (⬇) (+) nebo (⬆) (-), displej přestane blikat a ukazatel OK? se zobrazí. Přidržením tlačítka se čas rychle změní.

Poznámka: Pokud stisknete tlačítka (⬇) (+) nebo (⬆) (-) a na displeji bliká období další změny, znamená to, že naskočí další změna.

- Jakmile se dosáhne požadovaného času, stiskněte zelené tlačítko (OK) pro potvrzení.

Poznámka: Pokud původní nastavení času nevyžaduje seřízení, stiskněte zelené tlačítko (OK) pro přechod na krok d.

- Nastavení teploty na období (1) v pondělí (den 1) začne nyní blikat. Pro toto seřízení stiskněte tlačítka (⬆) (▲) nebo (⬇) (▼) a potvrďte nastavení znovu stisknutím zeleného tlačítka (OK).

- Další časové a teplotní období bude nyní aktivní. Toto nastavte opakováním výše uvedených kroků b – d, dokud všechna čtyři období nebudou nastavena pro pondělí nebo stisknete tlačítko **AUTO** pro chod programu podle nastavení, a to kdykoliv.

Nyní máte možnost výběru, jak nastavit program na příští den:

- Stiskněte tlačítko **COPY DAY** pro kopírování pondělního programu na úterý. Displej zůstane prázdný kromě blikajícího ukazatele dne, který ukazuje kopírovaný den a blikajícího cílového dne, do něhož se má program kopírovat. Pro akceptování tohoto dne stiskněte zelené tlačítko (OK). Pro zvolení odlišného cílového dne stiskněte tlačítko **DAY** tak dlouho, až blikající ukazatel dne se dostane pod požadovaný den, pak jej akceptujte stisknutím zeleného tlačítka (OK).
Poznámka: Jakmile je cílový den potvrzen, stává se dnem, který se kopíruje, jestliže se znovu stiskne tlačítko **COPY DAY**.

NEBO

- Stiskněte tlačítko **DAY** pro přechod ukazatele dne na úterý (den 2). Program pro ten den může být pak nastaven následujícími kroky b až e. Programy pro zbývající dny mohou být nastaveny stejným způsobem s použitím tlačítka **DAY** pro přechod na další den.

Pro výstup z programovacího režimu zvolte požadovaný provozní režim stisknutím tlačítka **AUTO**, **MAN** nebo **OFF**.

Poznámka: Pro spuštění nastaveného programu zvolte režim **AUTO**.

Deaktivace/Aktivace časových období

CM707 má čtyři období v každém dni, která mohou být programována, ale možná nebudete potřebovat všechny tyto spínací body pro vaše nároky na topení. Jakékoliv období od 2 do 4 může být proto vyjmuto (nebo navráčeno) do sestavy topného programu.

Deaktivace nebo aktivace časových období:

- Chcete-li provést deaktivaci nežádoucích období, přejděte na žádané období (tlačítka (2) až (4)) s použitím tlačítek **PROGRAM** (☰) nebo (➡) pro navigaci a ujistěte se, že správné období je zvýrazněno symbolem blikajícího čtverečku. Stiskněte a podržte tlačítko (⬆) nejméně po dvě sekundy a displej bude indikovat, že toto období bylo vyjmuto z programu.

- Při opětovném aktivování období postupujte podle stejné procedury, jak je výše uvedena, navigováním na již dříve deaktivované období. Pro opětovnou aktivaci tohoto období stiskněte a přidržte tlačítko (⬆) nejméně po dvě sekundy.

Zvolení provozního režimu

Termostat CM707 může pracovat ve třech různých režimech: automatickém (**AUTO**), manuálním (**MAN**) nebo vypnuto (**OFF**). Pro nastavení provozního režimu stiskněte jedno z tlačítek **AUTO**, **MAN** nebo **OFF**. Obrázovka indikuje, který z režimů je v současné době aktivní, zobrazením **AUTO**, **MAN** nebo **OFF**.

- **AUTO (automatický)** režim nastavuje termostat CM707 tak, aby postupoval podle zabudovaného topného programu (nastavení z výroby nebo vlastní upravené nastavení). Provoz CM707 v tomto režimu představuje nejlepší způsob zachování vysoké úrovně teplotního komfortu při současné maximalizaci vašich úspor energie.
- **MAN (manuální)** režim nastavuje termostat CM707 tak, aby fungoval jako jednoduchý termostat s pevnou nastavenou hodnotou po celý den. Žádaná hodnota se může nastavit v rozsahu od 5°C do 35°C použitím tlačítek nebo . Termostat CM707 bude pokračovat v udržování této teploty, dokud se nezvolí jiný provozní režim nebo jiná teplota.
- **OFF režim (Vypnuto)** nastavuje termostat CM707 na řízení nastavené minimální teploty 5°C (nastavení z výroby), které funguje jako ochranné opatření proti zamrznutí potrubí.

Při normálním provozu

- **Dotaz na teplotu:**

V provozních režimech **AUTO**, **MAN** a **OFF** bude CM707 zobrazovat současnou pokojovou teplotu. Pro prohlížení naprogramované **cílové** teploty (tj. teploty, kterou se termostat CM707 pokouší udržovat) stiskněte tlačítko . Tato hodnota cílové teploty bude blikavě zobrazena po dobu pěti sekund před navrácením na současnou hodnotu pokojové teploty.

- **Předefinování teploty**

Za normálního provozu (režim **AUTO**) může být naprogramovaná teplota nastavena manuálně stisknutím tlačítek nebo anebo tlačítka . Zobrazí se cílová teplota a bude blikat po dobu pěti sekund, během této doby mohou být tlačítka nebo použita k modifikaci nastavené hodnoty.
Poznámka: Toto předefinování teploty se zruší při další programované změně teploty.

Použití speciálních funkcí

- **Funkce PRÁZDNINY**

Funkce Prázdniny dovoluje nastavit konstantní teplotu (nastavení z výroby je na 10°C) pro určitý počet dní (1 - 99 dní). To umožňuje šetřit energii a související náklady, jste-li mimo domov, avšak znovu obnovit normální provoz v den vašeho návratu domů.



Nastavení funkce Prázdniny:

- Zajistěte, aby termostat CM707 pracoval v provozním režimu **AUTO** nebo **MAN**.
- Stiskněte tlačítko Prázdniny pro zobrazení počítadla prázdninových dnů a nastavení teploty spolu s ukazatelem prázdnin .
- Stiskněte časové tlačítko nebo pro nastavení doby prázdnin (1 - 99 dní) a stiskněte zelené tlačítko pro potvrzení.
- Stiskněte tlačítko nebo pro nastavení prázdninové teploty (5°C - 35°C) a stiskněte zelené tlačítko pro potvrzení.

CM707 bude nyní kontrolovat novou teplotu po nastavený počet dnů, kdy bude váš domov opuštěn. Vždy o půlnoci se na počítadle prázdninových dní odečte jeden den, dokud zvolený počet dní neprojde. CM707 se pak vrátí do normálního provozu podle nastavení v režimu **MAN** nebo **AUTO**. Pro zrušení funkce PRÁZDNINY (HOLIDAY) nebo pro přechod z této funkce kdykoliv stiskněte tlačítko podruhé.

Nastavení času

Chcete-li nastavit pouze čas během normálního provozu, použijte tlačítko nebo k nastavení času a stiskněte znovu zelené tlačítko pro potvrzení každé změny.



Příznak	Náprava
Prázdný displej (bez napájení)	Zkontrolujete, zda jsou vloženy baterie odstraněním krytu baterií. Zkontrolujete, zda byly baterie správně vloženy. Vyměňte baterie.
Displej ukazuje blikající symbol 	Baterie v termostatu jsou vybité – vyměňte baterie.
Displej ukazuje symbol 	Ve vašem otopném systému se stala porucha. Vyměňte a opětovně vložte baterie. Pokud symbol  nezmizel po několika minutách. Volejte Vašeho instalátéra.

ČASTO KLADENÉ OTÁZKY

Jak vyměním vybité baterie u termostatu CM707?

CM707 průběžně monitoruje stav nabití baterií, baterie obvykle vydrží přibližně dva roky, než je potřeba provést výměnu. Při snížení kapacity baterií se na obrazovce zobrazí blikající symbol . Při výměně baterií postupujte podle kroků ve výše uvedeném oddílu (**KROK 1: Instalace baterií** na straně 3) a proveďte výměnu starých baterií za nové podle Kroku **c**. Poznámka: Při výměně baterií bude vaše programové nastavení uloženo, ale možná bude potřeba provést správné nastavení času a dne.

Jak nastavím jedinou teplotu pro celý den?

Chcete-li, aby termostat pracoval jako jednoduchý termostát s jednou nastavenou teplotou v průběhu celého dne, zvolte manuální provozní režim stisknutím tlačítka **MAN**. Nastavte teplotu stisknutím tlačítka  nebo , teplotu lze nastavit kdekoliv v rámci rozsahu 5°C až 35°C po intervalech 0,1°C. Termostát CM707 bude pokračovat v udržování této teploty, dokud se nezvolí jiný provozní režim nebo se nenastaví jiná teplota.

Popis

Zariadenie Honeywell CM707 je programovateľný izbový termostat navrhnutý na efektívnu reguláciu vykurovacieho systému, ktorý zabezpečuje tepelnú pohodu počas vašej prítomnosti a úsporu energie v dobe, keď ste mimo domu. V nasledujúcich pokynoch je vysvetlené, ako programovať a používať zariadenie CM707 na dosiahnutie čo najväčšieho pohodlia pri čo najnižšej cene.

Funkcie

- Ergonomické užívateľské rozhranie vybavené tlačidlom „OK“.
- Veľký LCD displej (Liquid Crystal Display).
- 7-dňový vykurovací program, zohľadňujúci váš životný štýl pri maximálnej úspore energie
- 4 nezávislé teplotné úrovne za deň (od 5°C do 35°C).
- Tlačidlo Dovolenka umožňuje znížiť teplotu na 1 až 99 dní, čím šetrí energiu.
- Vstavaná pamäť uchová užívateľský program na neurčitý čas.

Rozmiestnenie ovládacích prvkov

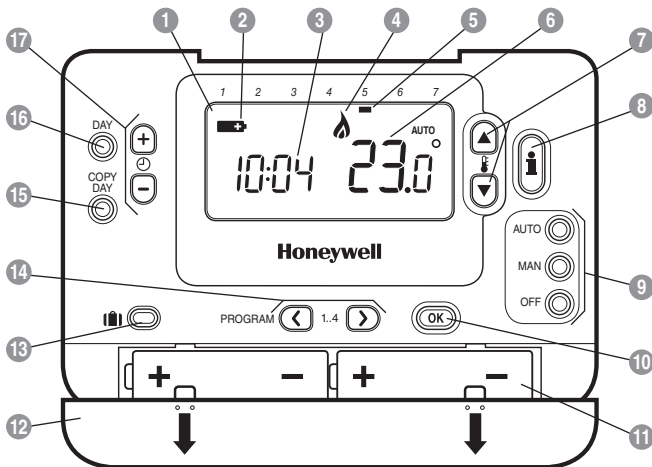

- | | | |
|-----------------------------------|---------------------------------|---------------------------------|
| 1 LCD displej | 7 Tlačidlá zmeny teploty | 13 Tlačidlo funkcie Dovolenka |
| 2 Indikátor nízkeho stavu batérie | 8 Tlačidlo informácií o teplote | 14 Programové tlačidlá |
| 3 Zobrazenie času | 9 Tlačidlá prevádzkového režimu | 15 Tlačidlo na skopírovanie dňa |
| 4 Indikátor zapnutého horáku | 10 Zelené tlačidlo OK | 16 Tlačidlo na výber dňa |
| 5 Indikátor dňa | 11 Priestor pre batérie | 17 Tlačidlá zmeny času |
| 6 Zobrazenie teploty | 12 Kryt batérií | |

V tejto časti je uvedené, ako nastaviť a spustiť zariadenie CM707 tromi jednoduchými krokmi:

1. KROK: Inštalácia batérií

Poznámka: Nasledujte, prosím, pokyny v tejto časti, len ak je displej zariadenia CM707 prázdny (nie sú zobrazené žiadne znaky ani číslice). Ak je teplota izby už zobrazená, prejdite na 2. krok: Nastavenie dátumu a času.

Inštalácia batérií:

- Po zdvihnutí predného krytu CM707 uvidíte kryt batérií a ovládacie prvky zariadenia.
- Kryt batérií stlačte nadol a vysunutím ho vyberte.
- Vložte 2 alkalické batérie typu AA LR6 dodávané so zariadením CM707 a presvedčte sa, že majú správnu orientáciu (pozrite si časť „Rozmiestenie ovládacích prvkov“ na 7. strane).
- O chvíľu sa na obrazovke zariadenia CM707 zobrazia informácie a prístroj je pripravený na použitie.
- Vráťte kryt batérií posunutím späť do prednej časti zariadenia CM707.

2. KROK: Nastavenie dátumu a času.

Nastavenie dátumu a času:

- Raz stlačte tlačidlo **DAY** (deň) a indikátor dňa začne blikať.
- Stlačte tlačidlo **DAY** (deň) toľkokrát, kým sa nenastaví konkrétny deň (Deň 1 = Pondelok). Na potvrdenie stlačte tlačidlo **OK**.
- Jedným stlačením niektorého z tlačidiel \ominus \oplus alebo \ominus prejdite do režimu nastavovania času. Na LCD displeji sa zobrazia číslice času (pri prvom zapnutí zariadenia sa na displeji zobrazí 12:00).
- Na nastavenie správneho času použite tlačidlá \ominus \oplus alebo \ominus , potom nastavenie potvrdíte zeleným tlačidlom **OK**.

Poznámka: Ak do tohto režimu vstúpite náhodne, na výstup stlačte tlačidlá **AUTO**, **MAN** alebo **OFF**.

3. KROK: Spustenie z výroby nastaveného časového vykurovacieho programu

Zariadenie CM707 je teraz schopné prevádzky. Stlačte tlačidlo **AUTO** a z výroby nastavený časový vykurovací program sa spustí. **Poznámka:** Zabudovaný vykurovací program bol navrhnutý tak, aby spĺňal bežné požiadavky na pohodlie, ak však chcete nastavenie prispôsobiť, pozrite si nasledujúcu časť „Programovanie zariadenia CM707“.

Z výroby nastavený časový vykurovací program

Z výroby nastavený časový vykurovací program má 4 úrovne zmeny teploty za deň, ktoré možno nastaviť medzi 3.00 hod. a 2.50 hod. nasledujúceho dňa, vďaka čomu možno udržiavať večernú teplotu po polnoci. Každú teplotnú úroveň možno nastaviť v rozmedzí 5 až 35°C a upravovať krokmi po 0,5 °C. Predvolený program vykurovania od výrobcu je nasledovný.

Pondelok až piatok (Deň 1 až 5)

Obdobie	1	2	3	4
Času	6:35	8:00	18:00	22:35
Teploty	21°C	18°C	21°C	16°C

Sobota až nedeľa (Deň 6 a 7)

Obdobie	1	2	3	4
Času	8:00	10:00	18:00	23:00
Teploty	21°C	21°C	21°C	16°C

Úprava z výroby nastaveného časového vykurovacieho programu

Ak si chcete prezrieť alebo upraviť z výroby nastavený časový vykurovací program, pomocou tlačidiel **PROGRAM** (☐) alebo (☹) sa môžete pohybovať medzi 4 jednotlivými naprogramovanými obdobiami počas daného dňa. Pomocou tlačidla **DAY** sa možno pohybovať po jednotlivých dňoch v týždni, a skontrolovať a upraviť tak celkový 7-dňový vykurovací program.

Modifikácia z výroby nastaveného časového vykurovacieho programu

Zmena z výroby nastaveného časového vykurovacieho programu:

- a. Na vstup do programovacieho režimu stlačte jedno z tlačidiel **PROGRAM** (☐) alebo (☹). Nastavenia času/teploty pre obdobie (1) v pondelok (deň 1) bude blikať tak, ako je znázornené. Aktívne obdobie je zvýraznené blikajúcim štvorcóm okolo čísiel na spodnej časti obrazovky a vybratý deň je zobrazený s indikátorom dňa.

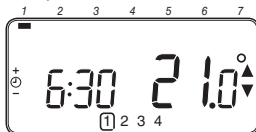

- b. Na nastavenie začiatku obdobia použite tlačidlá (☉) alebo (☍), displej prestane blikať a zobrazí sa indikátor „OK?“. Keď tlačidlo podržíte, čas sa bude meniť rýchlejšie.

Poznámka: Ak stlačíte tlačidlá (☉) alebo (☍) a na displeji bliká nasledujúce obdobie zmeny, znamená to, že nasledujúca zmena bude posunutá dopredu.

- c. Keď sa dosiahne požadovaný čas, potvrdte ho stlačením zeleného tlačidla (OK). **Poznámka:** Ak pôvodné nastavenie času nevyžadovalo nastavenie, stlačením zeleného tlačidla (OK) prejdite na krok „d“.
- d. Začne blikať nastavenie teploty pre obdobie (1) v pondelok (Deň 1). Na úpravu tohto nastavenia stlačte tlačidlá (▲) alebo (▼) a znovu ho potvrdte stlačením zeleného tlačidla (OK).
- e. Nasledujúci čas a teplotné obdobie budú aktívne. Upravte toto nastavenie opakovaním krokov b – d, kým nebudú nastavené všetky 4 obdobia pre pondelok alebo na spustenie nastaveného programu kedykoľvek stlačte tlačidlo **AUTO**.

Teraz máte na výber spôsob nastavenia programu pre nasledujúci deň:

- f. i) Stlačením tlačidla **COPY DAY** (Skopírovať deň) skopírujete pondelokový program do utoroka. Displej zostane prázdny a neblikajúci indikátor dňa znázorňuje, že deň je prekopírovaný a blikajúci cieľový deň obsahuje program. Na potvrdenie tohto dňa stlačte zelené tlačidlo (OK). Na výber iného cieľového dňa stlačte tlačidlo **DAY** toľkokrát, kým blikajúci indikátor dňa nebude pod požadovaným dňom, potom potvrdte stlačením zeleného tlačidla (OK). **Poznámka:** Keď potvrdíte cieľový deň a znovu stlačíte tlačidlo **COPY DAY**, stane sa prekopírovaným dňom.

ALEBO

- ii) Na posun indikátora dňa na utorok (Deň 2) stlačte tlačidlo **DAY**. Program pre daný deň možno nastaviť krokmi b až e. Program pre zostávajúce dni možno nastaviť rovnakým spôsobom, presunom pomocou tlačidla **DAY** (Deň) na ďalší deň.

Na výstup z programovacieho režimu vyberte stlačením tlačidiel **AUTO**, **MAN** alebo **OFF** požadovaný prevádzkový režim. **Poznámka:** Na spustenie nastaveného programu vyberte režim **AUTO**.

Zapnutie/vypnutie časových období



Zariadenie CM707 obsahuje pre každý deň 4 programovateľné obdobia, pre ktoré požiadavky na vykurovanie však nebudete potrebovať všetky tieto možnosti. Preto možno ktorékoľvek obdobie od 2 do 4 odstrániť z profilu vykurovacieho programu (alebo ho vrátiť späť).

Zapnutie alebo vypnutie časových období:

- a. Na odstránenie nežiadúcich období pomocou tlačidiel pre navigáciu **PROGRAM** (☐) alebo (☹) vstúpte do požadovaného obdobia (2) až (4). Stlačte a podržte tlačidlo (⏏) najmenej 2 sekundy. Displej bude indikovať, že obdobie bolo odstránené z programu.
- b. Pre opätovné zapnutie období vykonajte rovnaký postup ako vyššie, pričom sa presúvajte do už vypnutého obdobia. Na opätovné zapnutie tohto obdobia stlačte a podržte tlačidlo (⏏) najmenej 2 sekundy.

Výber prevádzkového režimu

Zariadenie CM707 môže pracovať v troch rozdielnych režimoch: Automatickom, ručnom alebo vypnutom. Na nastavenie prevádzkového režimu stlačíte jedno z tlačidiel **AUTO**, **MAN** alebo **OFF**. Na obrazovke sa zobrazí režim **AUTO**, **MAN** alebo **OFF** podľa toho, ktorý je práve aktívny.





- **Režim AUTO (automatický)** nastaví zariadenie CM707 na zabudovaný teplotný program (predvolený alebo prispôbostený). Prevádzka zariadenia CM707 v tomto režime je najlepší spôsob, ako udržať vysokú úroveň teplotného pohodlia, pričom sa maximalizuje úspora energie.
- **Režim MAN (ručný)** nastaví zariadenie CM707 tak, aby pôsobilo ako jednoduchý termostat so stálou nastavenou hodnotou v priebehu dňa. Hodnota možno pomocou tlačidiel  alebo  nastaviť od 5 °C do 35 °C. Zariadenie CM707 bude udržiavať túto teplotu, kým nezvolíte iný prevádzkový režim alebo teplotu.
- **Režim OFF** nastaví zariadenie CM707 na kontrolu minimálneho teplotného nastavenia, ktoré je 5°C (predvolené) a pôsobí ako protimrazová ochrana pre váš domov.

Počas normálnej prevádzky

Informácie o teplote

V prevádzkových režimoch **AUTO**, **MAN** a **OFF** zariadenie CM707 zobrazuje aktuálnu izbovú teplotu. Na prezretie naprogramovanej **cieľovej** teploty (teplota, ktorú sa zariadenie CM707 snaží udržať) stlačíte tlačidlo . Hodnota cieľovej teploty sa zobrazí na 5 sekúnd predtým, ako sa znovu zobrazí aktuálna hodnota izbovej teploty.

Úprava teploty

Počas normálnej prevádzky (režim **AUTO**) možno teplotu naprogramovať ručne stlačením tlačidiel  alebo  alebo tlačidla . Cieľová teplota sa zobrazí a svieti 5 sekúnd – počas tohto času možno tlačidlami  alebo  upraviť nastavenú hodnotu.









Poznámka: Táto úprava teploty sa pri ďalšej naprogramovanej zmene teploty vynuluje.

Používanie špeciálnych funkcií

Funkcia DOVOLENKA



Funkcia Dovoľenka umožňuje nastaviť konštantnú teplotu (predvolená hodnota = 10 °C) na stanovený počet dní (1 – 99). Umožní vám to usporiť energiu a s ňou súvisiace poplatky, keď ste mimo domu, v deň návratu však môžete pokračovať v normálnej prevádzke.



Nastavenie funkcie Dovoľenka:

- Skontrolujte, či zariadenie CM707 pracuje v prevádzkovom režime **AUTO** alebo **MAN**.
- Na zobrazenie nastavenia počítadla dovolenkových dní a teploty stlačíte tlačidlo Dovoľenka  vedľa indikátora dovolenky .
- Na nastavenie času dovolenky (1 – 99 dní) stlačíte tlačidlá  alebo  a nastavenie potvrdíte stlačením zeleného tlačidla .
- Stlačením tlačidiel  alebo  nastavíte teplotu počas dovolenky (5 °C – 35°C) a nastavenie potvrdíte stlačením zeleného tlačidla .

Zariadenie CM707 bude regulovať novú teplotu nastavenú na počet dní, počas ktorých je váš dom prázdny. O poľnoci sa vždy počítadlo dovolenky zníži o jeden deň, kým neuplynie zvolený počet dní. Zariadenie CM707 sa potom vráti do normálnej prevádzky, ako bola nastavená v režime **MAN** alebo **AUTO**. Ak chcete zrušiť funkciu Dovoľenka alebo z nej odísť, kedykoľvek druhýkrát stlačíte tlačidlo .

Nastavenie času

Ak chcete počas normálnej prevádzky len nastaviť čas, použijete tlačidlá  alebo  a zmeny potvrdíte ďalším stlačením zeleného tlačidla .



Prejav	Náprava
Prázdny display	Po otvorení krytu skontrolujte či sú vložené batérie Skontrolujte či sú batérie nainštalované so správnou orientáciou Batérie vymeňte
Displej zobrazuje blikajúci symbol 	Batérie vymeňte
Displej zobrazuje symbol 	Chyba vznikla vo Vašom vykurovacom systéme. Vyberte a znovu inštalujte batérie. Ak symbol  nezmizne po niekoľkých minútach, zavolajte inštalátora.

ČASTO KLADENÉ OTÁZKY (FAQ)

Ako mám vymeniť batérie v zariadení CM707, keď sa vybijú?

Zariadenie CM707 neustále monitoruje energetickú úroveň batérií, pričom trvá asi 2 roky, kým ich bude potrebné vymeniť. Keď energia klesá, na obrazovke sa zobrazí blikajúci znak . Ak chcete vymeniť batérie, postupujte podľa krokov v časti uvedenej vyššie („1. KROK: Inštalácia batérií“ na 3. strane), nahradte použité batérie novými v kroku **c**. Poznámka: Ak vymieňate batérie, nastavenie programu sa uchová, budete však musieť nastaviť čas a dátum na správnu hodnotu.

Ako nastavím jednu teplotu pre celý deň?

Na prevádzku jednoduchého termostatu s jednou nastavenou teplotou v priebehu dňa stlačením tlačidla MAN vyberte režim ručnej prevádzky. Stláčaním tlačidiel   alebo  nastavte teplotu. Môžete to vykonať kdekoľvek od 5 °C do 35 °C v krokoch po 0,5 °C. Zariadenie CM707 bude udržiavať túto teplotu, kým nevyberiete iný prevádzkový režim alebo nenastavíte inú teplotu.

Opis

Honeywell CM707 to programowalny termostat pokojowy przeznaczony do sterowania ogrzewaniem w taki sposób, aby utrzymywać komfortową temperaturę, gdy domownicy są w mieszkaniu, i oszczędzać energię w czasie ich nieobecności. Poniżej przedstawiono sposób programowania termostatu CM707 oraz jego korzystania w taki sposób, aby zapewnić użytkownikom jak najwyższy komfort przy najniższym koszcie.

Właściwości

- Czytelny dla użytkownika panel sterujący
- Duży wyświetlacz ciekłokrystaliczny
- Programowanie ogrzewania w cyklu tygodniowym według indywidualnych życzeń użytkownika przy zachowaniu maksymalnej oszczędności energii
- 4 dowolne poziomy temperatury w ciągu doby (od 5 do 35°C).
- Tryb wakacyjny umożliwiający obniżenie temperatury na 1–99 dni w celu zmniejszenia zużycia energii
- Przechowywanie programu użytkownika we wbudowanej pamięci przez dowolny czas

Układ panelu kontrolnego

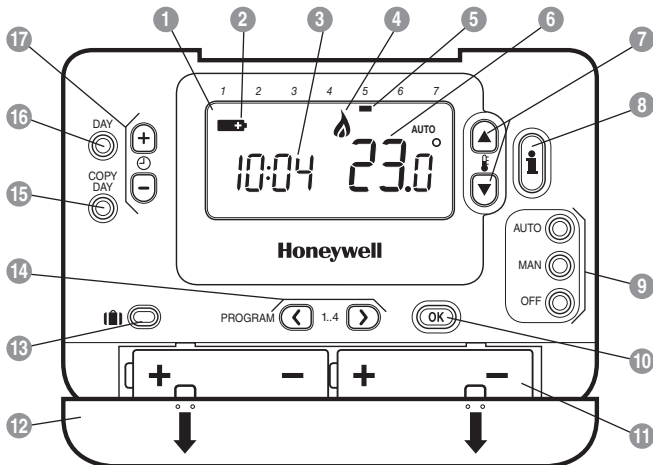

- | | | |
|--------------------------------|--------------------------------|-------------------------------|
| 1 Ekran ciekłokrystaliczny | 7 Przyciski zmiany temperatury | 13 Przycisk trybu wakacyjnego |
| 2 Wskaźnik wyładowania baterii | 8 Przycisk temperatury nastawy | 14 Przyciski do programowania |
| 3 Zegar | 9 Przyciski trybu działania | 15 Przycisk kopiowania dnia |
| 4 Wskaźnik włączonego palnika | 10 Zielony przycisk OK | 16 Przycisk wyboru dnia |
| 5 Wskaźnik dnia tygodnia | 11 Komora baterii | 17 Przyciski zmiany godziny |
| 6 Temperatura | 12 Pokrywa komory baterii | |

Poniżej opisano 3 podstawowe czynności w celu uruchomienia termostatu:

KROK 1: Instalowanie baterii

Uwaga: Jeśli na wyświetlaczu nie pojawiają się żadne informacje należy postępować według poniższych instrukcji. W przypadku jeśli na wyświetlaczu jest podana temperatura w pomieszczeniu, należy przejść do kroku 2 : Ustawianie dnia i godziny.

Abby zainstalować baterie:

- Podnieś górną pokrywę termostatu CM707, aby odsłonić pokrywę komory baterii i panel sterowania.
- Naciśnij przycisk baterii i wysyń z zaczepów.
- Włóż 2 baterie alkaliczne LR6 (AA) dostarczone wraz z termostatem CM707 zachowując właściwą polaryzację (patrz **Układ panelu kontrolnego** na stronie 12).
- Po chwili na wyświetlaczu termostatu CM707 pojawią się pierwsze odczyty co stanowi potwierdzenie gotowości termostatu do działania.
- Założ pokrywę komory baterii.

KROK 2: Ustawianie dnia i godziny

Abby ustawić dzień i godzinę:

- Wciśnij przycisk **DAY** jeden raz — zacznie migać „wskaźnik dnia tygodnia”.
- Wciśnij przycisk **DAY**, dopóki wskaźnik dnia tygodnia nie znajdzie się pod wybranym dniem (Dzień 1 = poniedziałek). Naciśnij zielony przycisk **OK**, aby potwierdzić ustawienie.
- Wciśnij przycisk \ominus \oplus lub \ominus raz, aby przejść do trybu ustawiania godziny. Na ekranie ciekłokrystalicznym zacznie migać odczyt czasu (jeśli zasilanie urządzenia zostało włączone po raz pierwszy, na wyświetlaczu będzie podana godzina 12:00).
- Korzystając z przycisków \ominus \oplus i \ominus , ustaw właściwą godzinę, a następnie naciśnij zielony przycisk **OK**, aby potwierdzić ustawienie. Każde wciśnięcie przycisku powoduje przestawienie zegara o jedną minutę, a im dłużej przycisk będzie trzymany wciśnięty, tym szybciej będzie się zmieniał czas.

Uwaga: Jeśli ten tryb został włączony przypadkowo, naciśnij przycisk **AUTO**, **MAN** lub **OFF**, aby go zamknąć.

KROK 3: Uruchamianie wbudowanego programu ogrzewania

Termostat CM707 jest w tym momencie gotowy do działania. Naciśnij przycisk **AUTO**, aby uruchomić wbudowany program fabryczny. **Uwaga:** Wbudowany program fabryczny spełnia standardowe wymagania dotyczące komfortu, ale można go zmienić według indywidualnych oczekiwań użytkownika postępując według instrukcji w rozdziale: „**Programowanie termostatu CM707**”.

Wbudowany program fabryczny

Wbudowany program fabryczny zawiera 4 zmiany poziomu temperatury dziennie, które można zaprogramować na godzinę od 3:00 do 2:50 następnego dnia, co pozwala utrzymać temperaturę wieczorną po północy. Każdy poziom temperatury można zaprogramować w przedziale od 5 do 35°C w odstępach co 0,5°C. Fabryczny program domyślny ogrzewania jest następujący:

Poniedziałek – Piątek (Dzień 1 do 5)

Zmiana	1	2	3	4
Czas	6:35	8:00	18:00	22:35
Temperatura	21°C	18°C	21°C	16°C

Sobota – Niedziela (Dzień 6 do 7)

Zmiana	1	2	3	4
Czas	8:00	10:00	18:00	23:00
Temperatura	21°C	21°C	21°C	16°C

Przeglądanie programu fabrycznego

Aby przejrzeć lub zmodyfikować wbudowany program ogrzewania, użyj przycisków **PROGRAM** (◀) i (▶) w celu poruszania się między 4 okresami programowania na dany dzień. Naciskając przycisk **DAY**, można przejść do innego dnia tygodnia i przejrzeć lub zmodyfikować program ogrzewania na całe 7 dni.

Modyfikowanie programu fabrycznego

Aby zmienić wbudowany program:

- a. Wciśnij przycisk **PROGRAM** (◀) lub (▶), aby przejść do trybu programowania. Na wyświetlaczu zaczyna migać ustawienia czasu / temperatury dla okresu (1) w poniedziałek (dzień 1) - patrz poniżej. Aktywny okres jest zaznaczony migającą ramką dookoła liczby u dołu ekranu, a wskaźnik dnia tygodnia wskazuje, który dzień jest wybrany.

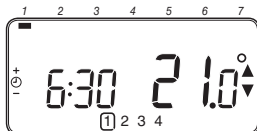

- b. Ustaw godzinę rozpoczęcia okresu, korzystając z przycisków (+) i (-), wyświetlacz przestanie migać i zostanie wyświetlony komunikat 'OK?'. Jeśli przytrzymasz przycisk, czas będzie się zmieniał szybciej.

Uwaga: Jeśli po wciśnięciu przycisku (+) lub (-) na wyświetlaczu zacznie migać następny okres zmiany, to oznacza, że możesz wprowadzać następne nastawy.

- c. Po osiągnięciu wymaganej godziny, naciśnij zielony przycisk **OK**, aby potwierdzić ustawienie.

Uwaga: Jeśli początkowe ustawienie godziny nie wymagało zmiany, naciśnij zielony przycisk **OK**, aby przejść do kroku „d”.

- d. Po akceptacji czasu na wyświetlaczu zacznie migać wartość temperatury dla okresu (1) w poniedziałek (dzień 1). Ustaw właściwą temperaturę, korzystając z przycisków (▲) i (▼), a następnie potwierdź ustawienie, naciskając zielony przycisk **OK**.

- e. Po akceptacji temperatury zostają uaktywnione nastawy czasu/temperatury kolejnego okresu. Ustaw parametry tego okresu, wykonując kroki b-d powyższej procedury. Powtórz te czynności z pozostałymi okresami jak dla poniedziałku lub naciśnij przycisk **AUTO**, aby natychmiast uruchomić program zgodnie z aktualnymi ustawieniami.

Istnieją następujące możliwości ustawienia programu na następny dzień:

- f. i) Wciśnij przycisk **COPY DAY**, aby skopiować program z poniedziałku na wtorek. Z wyświetlacza znikną wszystkie dane z wyjątkiem „niemigającego” wskaźnika dnia tygodnia, który wskazuje kopiowany dzień, oraz „migającego” dnia docelowego. Aby zaakceptować ten dzień, naciśnij zielony przycisk **OK**. Aby wybrać inny dzień docelowy, za pomocą przycisku **DAY** ustaw „migający” wskaźnik dnia tygodnia pod żądanym dniem, a następnie zaakceptuj ten dzień, naciskając zielony przycisk **OK**. **Uwaga:** Po potwierdzeniu dzień docelowy staje się dniem, który zostanie skopiowany, jeśli ponownie naciśniesz przycisk **COPY DAY**.

LUB

- ii) Wciśnij przycisk **DAY**, aby przesunąć wskaźnik dnia tygodnia na wtorek (dzień 2). Program na ten dzień można ustawić, wykonując kroki b-e powyższej procedury. Programy na pozostałe dni można ustawić w taki sam sposób, naciskając przycisk **DAY** w celu przejścia do następnego dnia.

Aby zamknąć tryb programowania, wybierz odpowiedni tryb działania, naciskając przycisk **AUTO**, **MAN** lub **OFF**. **Uwaga:** Aby uruchomić ustawiony program, wybierz tryb **AUTO**.

Włączanie / wyłączenie okresów

Termostat umożliwia zaprogramowanie 4 okresów każdego dnia, ale w zależności od wymagań względem ogrzewania niektóre z tych okresów mogą być niepotrzebne. W takiej sytuacji można usunąć z profilu programu ogrzewania okres 2, 3 lub 4 (lub włączyć go ponownie do profilu).

Aby włączyć lub wyłączyć okres:

- a. Aby wyłączyć niepotrzebny okres (od (2) do (4)), przejdź do niego, korzystając z przycisków **PROGRAM** (◀) i (▶), a następnie upewnij się, że migająca ramka wskazuje na właściwy okres. Naciśnij i przytrzymaj przycisk (⏏) przez przynajmniej 2 sekundy; na wyświetlaczu zostanie pokazane, że okres został usunięty z programu.
- b. Aby włączyć okresy ponownie, zaznacz wyłączony wcześniej okres w sposób opisany powyżej. Aby włączyć okres ponownie, przytrzymaj i naciśnij przycisk (⏏) przez przynajmniej 2 sekundy.

Wybór trybu działania

Termostat posiada trzy tryby działania: automatyczny, ręczny lub wyłączony. Aby ustawić tryb działania, naciśnij przycisk **AUTO**, **MAN** lub **OFF**. Na ekranie zostanie wyświetlony napis **AUTO**, **MAN** lub **OFF** wskazujący, który tryb jest aktualnie aktywny.







- **W trybie AUTO (automatycznym)** termostat działa zgodnie z wbudowanym programem temperatury (domyślnym lub dostosowanym). Korzystanie z termostatu w tym trybie to najlepszy sposób na utrzymanie komfortowego poziomu temperatury przy jak najmniejszym zużyciu energii.
- **W trybie MAN (ręcznym)** termostat działa jak zwykły termostat utrzymujący temperaturę na stałym poziomie przez cały dzień. Poziom można ustawić między 5 a 35°C, korzystając z przycisków   i . Termostat będzie utrzymywał tę temperaturę, dopóki nie zostanie zmieniony tryb działania lub ustawiona inna temperatura.
- **W trybie OFF (wyłączony)** utrzymuje minimalne ustawienie temperatury wynoszące (domyślnie) 5°C, aby uchronić mieszkanie przed mrozem.

W trakcie normalnego działania

• Sprawdzanie temperatury

W trybach działania **AUTO**, **MAN** i **OFF** termostat wyświetla faktyczną temperaturę w pomieszczeniu. Aby zobaczyć zaprogramowaną temperaturę „docelową” (temperaturę, którą termostat stara się utrzymywać), naciśnij przycisk . Ta temperatura „docelowa” będzie migłała na wyświetlaczu przez 5 sekund, po czym ponownie zostanie wyświetlona faktyczna temperatura w pomieszczeniu.

• Chwilowa zmiana temperatury









W trakcie normalnego działania (tryb **AUTO**) zaprogramowaną temperaturę można zmienić ręcznie za pomocą przycisków   lub przycisku . Temperatura „docelowa” będzie migłała na wyświetlaczu przez 5 sekund — w tym czasie można zmodyfikować ustawioną wartość, korzystając z przycisków   i . Uwaga: Wprowadzona nowa wartość temperatury zostanie anulowana przy następnej zaprogramowanej zmianie temperatury.

Korzystanie ze specjalnych funkcji

• Tryb wakacyjny



Tryb wakacyjny umożliwia utrzymywanie stałej temperatury (domyślnie = 10°C) przez określoną liczbę dni (od 1 do 99). Umożliwia to zmniejszenie zużycia energii i związanych z tym kosztów na czas wyjazdu oraz wznowienie normalnego działania w dniu powrotu.



Aby ustawić tryb wakacyjny:

- Sprawdź, czy termostat działa w trybie **AUTO** lub **MAN**.
- Wciśnij przycisk trybu wakacyjnego ; zostanie wyświetlony licznik dni wakacji i ustawienie temperatury, a także wskaźnik trybu wakacyjnego .
- Korzystając z przycisków zegara   i , ustaw okres wakacji (1–99 dni), a następnie wciśnij zielony przycisk , aby potwierdzić ustawienie.
- Korzystając z przycisków  , ustaw temperaturę na okres wakacji (5–35°C), a następnie wciśnij zielony przycisk , aby potwierdzić ustawienie.

Termostat będzie teraz utrzymywał nową temperaturę przez określoną liczbę dni. Zawsze o północy licznik okresu trybu wakacyjnego będzie zmniejszany o jeden dzień, dopóki nie minie ustawiona liczba dni. Termostat wróci wtedy do normalnego trybu działania — **MAN** lub **AUTO**, zależnie od ustawienia. Aby anulować tryb wakacyjny lub zamknąć tę funkcję, można w dowolnym momencie wcisnąć po raz drugi przycisk .

Ustawianie godziny

Aby ustawić tylko godzinę w trakcie normalnego działania, użyj przycisków  i , a następnie potwierdź ustawienie, wciskając ponownie zielony przycisk .



Symptom	Remedy
Wyświetlacz wygaszony (brak zasilania).	Zdejmij pokrywę przedziału baterii i sprawdź czy baterie zostały zainstalowane. Sprawdź czy baterie zostały poprawnie zainstalowane. Wymień baterie.
Na wyświetlaczu pojawia się migający symbol  .	Zainstalowane baterie są na wyczerpaniu. Wymień na nowe.
Na wyświetlaczu pojawia się symbol  .	W instalacji grzewczej pojawiło się uszkodzenie. Usuń baterie i ponownie je zamontuj. Jeśli symbol  po kilku minutach nie zniknie przywołaj instalatora.

CZĘSTO ZADAWANE PYTANIA (FAQ)

Jak wymienić baterie w termostacie CM707?

Termostat monitoruje poziom naładowania baterii, których trwałość wynosi zazwyczaj około 2 lat. Gdy baterie zaczną się wyczerpywać, na ekranie zostanie wyświetlony migający napis . Aby wymienić baterie, wykonaj procedurę opisaną w powyższym rozdziale („KROK 1: Instalowanie baterii” na stronie 3) i wymień baterie na nowe. Uwaga: Podczas wymiany baterii ustawienia programu są zachowane, ale może wystąpić potrzeba ustawienia dnia i godziny.

Jak ustawić jedną temperaturę na cały dzień?

Aby korzystać z urządzenia jak ze zwykłego termostatu utrzymującego stałą temperaturę przez cały dzień, przestaw go w tryb ręczny, wciskając przycisk MAN. Ustaw temperaturę za pomocą przycisków  i  — może to być dowolna temperatura między 5 a 35°C w odstępach co 0,5°C. Termostat będzie utrzymywał tę temperaturę, dopóki nie zostanie zmieniony tryb działania lub nie zostanie ustawiona inna temperatura.

Leírás

A Honeywell CM707 egy olyan programozható helyiséghőmérséklet szabályozó, ami a fűtési rendszert hatékonyan szabályozza. Ezzel otthoni tartózkodás esetén komfortos hőmérséklet, távollét esetén energiamegtakarítás érhető el. Az alábbi leírás CM707 programozható helyiséghőmérséklet szabályozó programozásához és az energiamegtakarítást eredményező működtetéséhez nyújt segítséget.

Jellemzők

- Ergonomikus felhasználói felület külön OK gombbal.
- Nagy méretű LCD (folyadékkristályos) kijelző.
- Az Ön életstílusához illeszkedő, ugyanakkor a lehető legtöbb energiát megtakarító, 7 napos fűtési program.
- Napi 4, egymástól független hőmérsékletszint (5 °C-tól 35 °C-ig).
- A Szabadság nyomógombbal 1-99 napon keresztül alacsonyabbra állíthatja a hőmérsékletet, így energiát takaríthat meg.
- A beépített memória a felhasználói programot korlátlan ideig tárolja így e program elemcsere esetén sem vesz el.

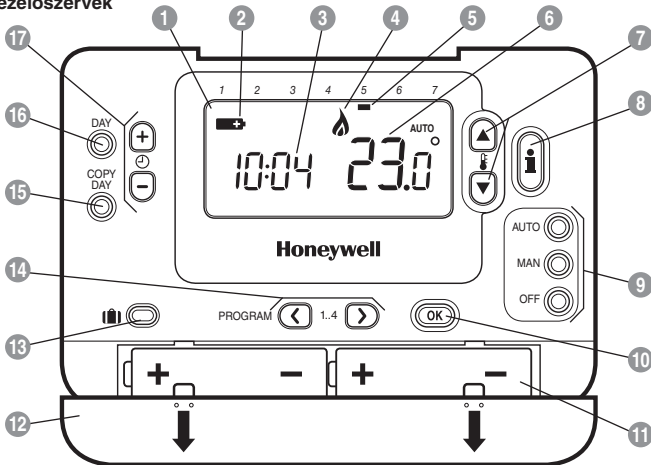
Kezelőszervek

- | | |
|---|----------------------------------|
| 1 LCD kijelző | 10 Zöld OK nyomógomb |
| 2 Alacsony elemfeszültség jelzés | 11 Elemtartó |
| 3 Pontos idő megjelenítése | 12 Elemtartó fedele |
| 4 Bekapcsolt kazánégő (illetve beavatkozó) jelzés | 13 Szabadság nyomógomb |
| 5 A 'hét napja' jelzés | 14 Program nyomógombok |
| 6 Hőmérséklet megjelenítése | 15 Napi program másoló nyomógomb |
| 7 Hőmérséklet-módosító nyomógombok | 16 Nap kiválasztó nyomógomb |
| 8 Hőmérséklet-lekérdező nyomógomb | 17 Idő gombok |
| 9 Üzem mód-választó nyomógombok | |

Ez a rész 3 egyszerű lépésben mutatja be a CM707 üzembehelyezését és működtetését.

1. LÉPÉS Az elemek behelyezése

Megjegyzés: Kérjük, csak akkor hajtsa végre az ebben a részben leírtakat, ha a CM707 kijelzője üres (nem láthatók rajta jelek vagy számok). Ha a helyiség hőmérséklete már látható, térjen át a 2. lépésre: A nap és az idő beállítására.

Az elemek behelyezése:

- Emelje fel a CM707 előlapját, így láthatóvá válik az elemtartó fedele és a készülék kezelőfelülete.
- Az elemtartó fedelének eltávolításához nyomja le és csúsztassa el azt.
- Helyezze be a CM707 programozható helyiség hőmérséklet szabályozóhoz mellékelt 2 db AA méretű LR6 alkáli elemet. Ügyeljen a helyes polarításra (lásd: **Kezelőszervek**, 17. oldal).
- Röviddel ezután a CM707 kijelzőjén megjelennek az információk, és a termosztát készen áll a használatra.
- Az elemtartó fedelét egy határozott mozdulattal csúsztassa vissza a CM707 elejére.

2. LÉPÉS A nap és az idő beállítása

A nap és az idő beállítása:

- Nyomja meg egyszer a **DAY** gombot. Ekkor a nap jelzése villogni kezd.
- Annyiszor nyomja meg **DAY** gombot, amíg a megfelelő naphoz nem ér (1. nap = hétfő). A zöld **OK** gomb megnyomásával rögzítse a kívánt napot.
- Az időbeállítás üzemmódba lépéshez nyomja meg egyszer a \ominus \oplus vagy a \ominus gombot. Az LCD kijelzőn villog az idő megjelenítése (a készülék első bekapcsolásakor a kijelzőn 12:00 látható).
- A \ominus \oplus vagy a \ominus gombbal állítsa be a pontos időt, majd a zöld **OK** gombbal rögzítse az értéket.

Megjegyzés: Ha véletlenül lép ebbe az üzemmódba, ebből az **AUTO**, **MAN** vagy az **OFF** gomb megnyomásával léphet ki.

3. LÉPÉS A gyárilag beállított fűtési program használata

A CM707 működésre kész. Ha megnyomja az **AUTO** gombot, elindul a beépített fűtési program.

Megjegyzés: A gyárilag beállított fűtési programot a normál komfortérzet igényeinek megfelelően alakították ki. Ha mégis változtatni szeretne a beállításokon, olvassa el a következő, „**A CM707 programozása**” című részt.

A gyárilag beállított fűtési program

A gyárilag beállított fűtési programban a hőmérséklet értéke naponta 4 alkalommal változtatható, hajnali 3 óra és másnap hajnali 2:50 között – így éjfél után is fenntartható az esti hőmérséklet. Bármelyik kapcsolási időpontnál 5 °C és 35 °C közötti hőmérsékleti értékek adhatók meg, és ezek 0,5 °C-os lépésekben választhatók. A gyárilag beállított fűtési program a következő:

Hétfőtől péntekig (1.-5. nap)

Periódus	1	2	3	4
idő	6:35	8:00	18:00	22:35
hőmérséklet	21°C	18°C	21°C	16°C

Szombattól vasárnapig (6. és 7. nap)

Periódus	1	2	3	4
idő	8:00	10:00	18:00	23:00
hőmérséklet	21°C	21°C	21°C	16°C

A fűtési program ellenőrzése

A fűtési program ellenőrzéséhez vagy szerkesztéséhez a **PROGRAM** (◀) vagy (▶) gombbal lépkedhet a napi 4 programozott időszak között. A DAY gombbal lépkedhet a hét napjai között, így a teljes, 7 napos fűtési programot ellenőrizheti vagy szerkesztheti.

A fűtési program módosítása

A fűtési program megváltoztatása:

- a. A programozás üzemmódba lépéshez nyomja meg a **PROGRAM** (◀) vagy (▶) gombot. A hétfői (1. napi) (1) időszakra beállított idő és hőmérsékleti értékek az ábrán látható módon villognak. A kiválasztott napot a nap jelzés mutatja, kapcsolási programpontot pedig a kijelző alján lévő számok körül villogó négyzet.

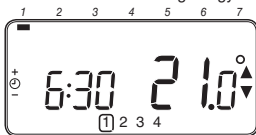

- b. Az időszak kezdetét a (⊖) (+) vagy a (⊖) gombbal állíthatja be. A kijelző villogása megszűnik, és megjelenik az OK? jelzés. Ha lenyomva tartja a gombot, az idő gyorsabban változik.

Megjegyzés: Ha a (⊖) (+) vagy a (⊖) gomb megnyomása közben a kijelzőn a következő kapcsolási programpont jelzése villog, akkor a következő váltás későbbre tolódik.

- c. Ha elérte a kívánt időt, a zöld (OK) gombbal rögzítse annak értékét.

Megjegyzés: Ha az eredeti időbeállítást nem kell megváltoztatni, nyomja meg a zöld (OK) gombot, és folytassa a „d” lépéssel.

- d. Ekkor a hétfői (1. napi) (1) időszakra beállított hőmérsékleti érték villog. Ennek módosításához nyomja meg a (▲) vagy a (▼) gombot, majd a zöld (OK) gombbal rögzítse újra az értéket.
- e. Ekkor a következő kapcsolási programpont és hőmérsékleti lesz aktív. A fenti b – d lépések szerint állítsa be mind a 4 hétfői kapcsolási programpontot, vagy az **AUTO** gombbal futtassa a már beállított programot.

A következő napi program beállítása:

- f. i) A **COPY DAY** gombbal másolja át a hétfői programot a keddi napra. A kijelző üres lesz, kivéve a másolásra kijelölt napot jelző, „nem villogó” nap jelzés, és a „villogó” célnap, amelyre a programot másolja. Ha ez a nap megfelel, nyomja meg a zöld (OK) gombot. Másik célnap kiválasztásához nyomja meg a **DAY** gombot, amíg a „villogó” nap jelzés a kívánt nap alá nem kerül, majd rögzítse a zöld (OK) gombbal. **Megjegyzés:** Ha a célnapot rögzítette, és ismét megnyomja a **COPY DAY** gombot, ez lesz a másolásra kijelölt nap.

VAGY

- ii) A **DAY** gombbal mozgassa a nap jelzést keddre (2. nap). Az adott napra, valamint a további napokra vonatkozó programot a b – e lépések szerint állíthatja be. A **DAY** gombbal léphet a következő napra.

A programozás üzemmódból a kívánt üzemmódnak megfelelő **AUTO**, **MAN** vagy **OFF** gombot megnyomva léphet ki. **Megjegyzés:** A módosított program használatához válassza ki az **AUTO** módot.

Az időszakok ki- és bekapcsolása



A CM707 napi 4 programozható időszakot biztosít, de előfordulhat, hogy az Ön fűtési igényeihez nincs szükség az összesre. Ezért a 2. – 4. időszak közül bármelyik eltávolítható az adott fűtési programból (illetve visszailleszhető abba).

Kapcsolási programpontok kiiktatása- és visszaállítása

- a. A nem kívánt kapcsolási programpontok kiiktatásához a **PROGRAM** (◀) vagy (▶) gombbal lépjen a megfelelő kapcsolási ponthoz (2) - (4), és győződjön meg arról, hogy megtörtént-e a kijelölés a villogó négyzettel. Nyomja meg, és legalább 2 másodpercig tartsa lenyomva a (1) gombot. Ekkor a kijelzőn látható, hogy a kívánt időszakot eltávolította a programból.
- b. Ha újra aktiválni kíván egy programpontot, hajtsa végre a fenti eljárást, és válassza ki a már kikapcsolt programpontot. Az újbóli bekapcsoláshoz nyomja meg, és legalább 2 másodpercig tartsa lenyomva a (1) gombot.

Üzemdómválasztás

A CM707 három különböző módban üzemelhet: Automatikuss, Kézi vagy Kikapcsolt. A megfelelő üzemmódba léphet, ha megnyomja az **AUTO**, a **MAN** vagy az **OFF** gombot. A kijelzőn látható **AUTO**, **MAN** vagy **OFF** felirat jelzi, melyik üzemmód aktív.





- **Az AUTO (automatikus)** módban a CM707 a gyárilag- vagy egyénileg beállított fűtési program szerint üzemel. Ha a CM707 termosztátot ebben a módban üzemelteti, a legtöbb energia megtakarítás mellett a leginkább kellemes hőérzetet érheti el.
- **A MAN (kézi)** módban a CM707 egész nap azonos beállított értékkel, egyszerű termosztátként üzemel. A beállított érték a  vagy a  gombbal 5°C és 35°C között változtatható. A CM707 folyamatosan fenntartja ezt a hőmérsékletet, amíg másik üzemmódot vagy hőmérsékletet nem választ.
- **Az OFF (kikapcsolt)** módban a CM707 a (gyárilag beállított) 5°C-os minimális hőmérséklet-beállítás szerint üzemel, amely biztosítja otthona fagyvédelmét.

A normál üzem során elérhető funkciók

Hőmérséklet-lekérdézés

Az **AUTO**, a **MAN** és az **OFF** üzemmódokban a CM707 a helyiség aktuális hőmérsékletét jelzi. A beprogramozott „kívánt” hőmérséklet (a CM707 által fenntartani próbált hőmérséklet) megjelenéséhez nyomja meg a  gombot. A „kívánt” hőmérséklet értéke 5 másodpercig villog a kijelzőn, majd újra megjelenik a helyiség aktuális hőmérséklete.

A hőmérséklet kézi vezérlése









Normál üzem (**AUTO** mód) közben a beprogramozott hőmérséklet a  vagy a  gombokkal, illetve a  gombbal kézzel szabályozható. A villogó „kívánt” hőmérséklet 5 másodpercig látható – ez idő alatt a  vagy a  gombbal módosíthatja a beállított értéket. **Megjegyzés:** A hőmérséklet kézi vezérlése a következő programozott hőmérsékletváltásnál visszaáll a programnak megfelelő értékre.

A különleges funkciók használata

• Szabadság funkció



A szabadság funkció lehetővé teszi, hogy meghatározott számú napra (1-től 99 napig) állandó hőmérsékletet (alapbeállítás = 10°C) állítson be. Ezzel energiát és ehhez kapcsolódó költségeket takaríthat meg, ha hosszabb ideig nem tartózkodik otthon. Helyes beállítás után a hazatérte napján a készülék visszaáll a normál üzemmódba.



A Szabadság funkció beállítása:

- a. Győződjön meg arról, hogy a CM707 **AUTO** vagy **MAN** módban üzemel.
- b. A  Szabadság gombbal jelenítse meg a nyaralás napjainak számlálóját és a hőmérséklet beállítását, valamint a  szabadság jelzést.
- c. A  vagy a  gombbal állítsa be a szabadság idejét (1 – 99 nap), majd a zöld  gombbal rögzítse az értéket.
- d. A  vagy a  gombbal állítsa be a szabadság alatt kívánt hőmérsékletet (5°C – 35°C), majd a zöld  gombbal rögzítse az értéket.

A CM707 a beállított napokon, amikor senki nem tartózkodik otthon, az új hőmérsékletet fogja alkalmazni. Éjjelkor a szabadság-számláló mindig eggyel csökkenti a napok számát, amíg a beállított számú nap el nem telt. Ekkor a CM707 visszatér a **MAN** vagy az **AUTO** mód szerint beállított normál működéshez. A **SZABADSÁG** funkciót bármikor kikapcsolhatja vagy kiléphet belőle, ha újra megnyomja a  gombot.

Az idő beállítása

Ha normál üzemmódban csak az időt kívánja beállítani, a  vagy  gombbal állítsa be az időt, majd rögzítse a változtatásokat a zöld  gombbal.



Jelenség	Lehetséges hibajavítás
A kijelzőn semmi sem látszik (Tápfeszültség hiánya).	Ellenőrizze, hogy van-e elem az elemtartóban, és hogy a papír elválasztócsíkot kihúzták-e. Ellenőrizze, hogy az elemeket a helyes irányban tették-e be az elemtartóba. Cserélje ki az elemeket.
A kijelzőn a  szimbólum villog.	Az elemek lemerültek – Az elemeket ki kell cserélni.
A kijelzőn a  szimbólum látható	A fűtési rendszerben hiba lépett fel. Vegye ki és helyezze be újból az elemeket. Ha a  szimbólum néhány perc múlva sem törlődik hívjon szerelőt.

GYAKRAN ISMÉTELT KÉRDÉSEK (GYIK)

Hogy cserélem ki az elemeket a CM707-ben, ha kimerültek?

A CM707 folyamatosan ellenőrzi az elemek töltöttségét. Az elemek élettartama kb. 2 év. Ha alacsony a tápfeszültség, villogó  jel látható a kijelzőn. Az elemcseréhez hajtsa végre a fenti rész lépéseit (1. LÉPÉS: Az elemek behelyezése, a 3. oldalon), és a c. lépés szerint cserélje ki a használt elemeket újakkal. Megjegyzés: Az elemcsere során a programbeállítások megőrződnek, de a pontos dátumot és időt újra be kell állítani.

Hogy állíthatok be egész napra azonos hőmérsékletet?

Az egész nap azonos beállított hőmérsékleten, egyszerű termosztátként történő üzemeltetéshez a MAN gombbal válassza ki a kézi üzemmódot. A  vagy  gombbal állítsa be a hőmérsékletet. 5°C és 35°C közötti értékek adhatók meg, 0,5°C-os lépésekben. A CM707 folyamatosan fenntartja ezt a hőmérsékletet, amíg másik üzemmódot nem választ vagy új hőmérsékletet nem állít be.

Описание

Honeywell CM707 - это программируемый бытовой термостат, разработанный для эффективного управления системой отопления, позволяющий создавать оптимальную температуру, когда вы находитесь дома, и экономить потребление энергии в ваше отсутствие. В данном руководстве представлены инструкции по программированию и эксплуатации термостата CM707 для создания максимального комфорта при минимальных затратах.

Свойства

- Эргономичный интерфейс пользователя, снабженный кнопкой «ОК».
- Большой ЖКД (жидкокристаллический дисплей).
- Возможность программирования температуры на 7 дней, которая позволяет вам не изменять своему образу жизни, при этом значительно сокращая потребление энергии.
- 4 независимых температурных режима в течении дня (от 5°C до 35°C).
- Кнопка «Отпуск» помогает снизить потребление энергии, уменьшая температуру на период от 1 до 99 дней.
- Программы пользователей хранятся во встроенной памяти устройства неограниченное время.

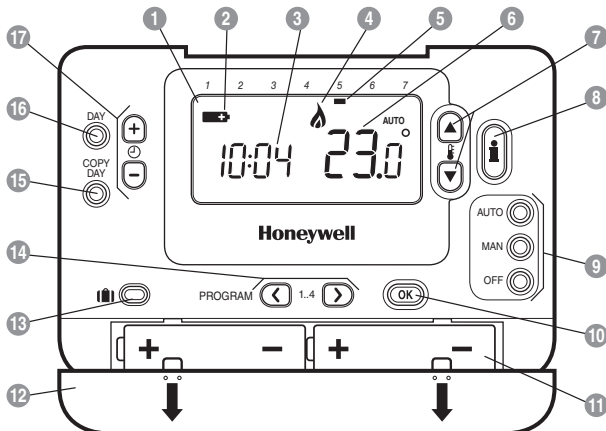
Компоновка элементов управления

- | | |
|--------------------------------|-----------------------------------|
| 1 ЖК-дисплей | 9 Кнопки выбора режима |
| 2 Индикатор заряда батареи | 10 Зеленая кнопка ОК |
| 3 Время | 11 Батарейный отсек |
| 4 Индикатор включения горелки | 12 Крышка батарейного отсека |
| 5 День | 13 Функциональная кнопка «Отпуск» |
| 6 Индикатор температуры | 14 Кнопки программирования |
| 7 Кнопка изменения температуры | 15 Кнопка копирования дня |
| 8 Кнопка запроса температуры | 16 Кнопка выбора дня |
| | 17 Кнопки изменения времени |

В данном разделе описана краткая (в три этапа) процедура настройки и запуска термостата CM707:

ШАГ 1: Установка батарей

Примечание: Выполните описанную ниже процедуру только в том случае, если на дисплее термостата CM707 не отображаются никаких символов. Если на дисплее уже отображается комнатная температура, переходите к шагу 2: Установка даты и времени.

Установка батарей:

- Поднимите переднюю крышку термостата CM707, под которой вы увидите крышку батарейного отсека и элементы управления прибором.
- Снимите крышку батарейного отсека, нажав на нее и вынув из пазов.
- Вставьте 2 щелочные батарейки типа AA LR6, которые поставляются с термостатом CM707. Следуйте полярности (см. раздел «Компоновка элементов управления» на стр. 22).
- После короткой паузы на дисплее CM707 будет выведена информация. Это означает, что прибор готов к работе.
- Закройте крышку батарейного отсека, вставив ее до конца в пазы корпуса на передней панели.

ШАГ 2: Установка даты и времени

Процесс установки даты и времени:

- Нажмите кнопку **DAY** один раз. Начнет мигать индикатор «день».
- Нажимайте кнопку **DAY** до тех пор, пока не выберите нужный день (день 1 = понедельник). Для подтверждения нажмите зеленую кнопку **OK**.
- Для перехода в режим установки времени, нажмите один раз кнопку \ominus \oplus или \ominus . На дисплее начнут мигать цифры, указывающие время (при первом включении прибора на дисплее отображается 12:00).
- Для установки времени воспользуйтесь кнопками \ominus \oplus и \ominus , а затем нажмите зеленую кнопку **OK** для подтверждения.

Примечание: Если вы случайно вошли в режим установки времени, нажмите кнопку **AUTO**, **MAN** или **OFF** для выхода.

ШАГ 3: Запуск встроенной программы отопления

Теперь термостат CM707 готов к работе. Нажмите кнопку **AUTO**, чтобы запустить встроенную программу отопления. Примечание: Встроенная программа отопления предназначена для поддержания стандартной комфортной температуры в помещении. Однако, если вы хотите ввести собственные параметры, читайте указания в следующем разделе «Программирование CM707».

Встроенная программа отопления

Встроенная программа отопления имеет 4 температурных режима, которые чередуются в течение дня и устанавливаются между 03:00 и 02:50 следующего дня, что позволяет сохранять вечернюю температуру после полуночи. Температура каждого режима может быть выбрана из диапазона от 5°C до 35°C с интервалом 0,5°C. Стандартная программа отопления, установленная в приборе по умолчанию, имеет следующие настройки.

Monday to Friday (Day 1 to 5)

Period	1	2	3	4
времени	6:35	8:00	18:00	22:35
температуры	21°C	18°C	21°C	16°C

Saturday & Sunday (Day 6 & 7)

Period	1	2	3	4
времени	8:00	10:00	18:00	23:00
температуры	21°C	21°C	21°C	16°C

Просмотр встроенной программы отопления

Для просмотра или редактирования встроенной программы отопления воспользуйтесь кнопками **PROGRAM** (←) или (→), с помощью которых вы сможете переходить от одного программируемого режима к другому. Кнопка **DAY** служит для перехода от одного дня недели к другому. С помощью этой кнопки вы можете просмотреть или изменить программу для любого из семи дней недели.

Изменение встроенной программы отопления

Процесс изменения встроенной программы отопления:

a. Для перехода в режим программирования, нажмите кнопку **PROGRAM** (←) или (→). На экране начинают мигать параметры времени/температуры для периода (1) в понедельник (день 1), как показано на рисунке ниже. Активный период выделен мигающей рамкой вокруг цифр в нижней части дисплея, а на текущий день указывает индикатор дня недели.

b. Чтобы изменить дату начала периода нажимайте кнопку (⊖) или (⊕). Символы на дисплее перестанут мигать, и появится надпись «OK?». Нажатие и удержание кнопки позволит быстро изменить время.

Примечание: Если при нажатии кнопки (⊖) или (⊕) на дисплее мигающая рамка переходит на следующий период для изменения, это означает, что следующий период будет изменен автоматически.

c. После того, как будет выставлено нужное время, нажмите зеленую кнопку (OK) для подтверждения. **Примечание:** Если время не требует изменения, нажмите кнопку (OK) для перехода к пункту «d».

d. Начнет мигать значение температуры для периода (1) в понедельник (день 1). Чтобы изменить это значение, воспользуйтесь кнопкой (▲) или (▼) и подтвердите ввод нажатием зеленой кнопки (OK).

e. После этого активируется следующий период и температура. Для настройки этого периода повторите шаги b – d, приведенные выше. Проведайте эту процедуру для всех 4 периодов понедельника, или нажмите кнопку **AUTO** для запуска программы в том виде, в котором она была настроена, в любое время.

Настроить программу на следующий день можно несколькими способами:

f. i) Нажмите кнопку **COPY DAY** для того, чтобы скопировать программу понедельника на вторник. С дисплея исчезнет вся информация кроме стабильного индикатора дня недели, который указывает на копируемый день, а также мигающего индикатора дня недели, который указывает на тот день, для которого будет скопирована программа. Для подтверждения изменений нажмите зеленую кнопку (OK). Для того чтобы выбрать другой день, нажимайте кнопку **DAY** до тех пор, пока мигающий индикатор не будет указывать на тот день, который вам нужен. После этого нажмите зеленую кнопку (OK) для подтверждения. **Примечание:** После подтверждения скопированный день становится копируемым днем при следующем нажатии кнопки **COPY DAY**.

ИЛИ

ii) Нажмите кнопку **DAY** для того, чтобы переместить индикатор дня недели на вторник (день 2). Программу на этот день можно установить, повторив действия b – e. Аналогичным образом устанавливается программа и на следующие дни (переход к каждому следующему дню осуществляется с помощью кнопки **DAY**).

Для выхода из режима программирования, выберите требуемый режим работы, нажав кнопку **AUTO**, **MAN** или **OFF**. **Примечание:** Для запуска введенной программы выберите режим **AUTO**.

Отключение / включение периодов времени

Термостат CM707 позволяет запрограммировать по 4 периода на каждый день, однако это не означает, что вы должны программировать все четыре периода. Таким образом, периоды 2, 3, 4 можно удалять из программы отопления или вставлять их в программу.

Для отключения или включения периодов времени следует:

a. Для отключения ненужного периода перейдите к нему (2 - 4) с помощью кнопки **PROGRAM** (←) или (→). Убедитесь в том, что нужный период подсвечен мигающей рамкой. Нажмите и удерживайте кнопку (⏏) в течение 2 секунд. На дисплее появится уведомление о том, что период был удален из программы.

b. Для возврата периода в программу, повторите изложенную процедуру, перейдя к отключенным ранее периодам. Чтобы активировать период, нажмите и удерживайте кнопку (⏏) в течение 2 секунд.

Выбор режима работы

Термостат CM707 может работать в трех режимах: автоматическом, ручном или выключенном. Для выбора режима нажмите соответствующую кнопку: **AUTO**, **MAN** или **OFF**. Текущий режим отображается на экране индикатором **AUTO**, **MAN** или **OFF**.

- **AUTO (автоматический)** – этот режим активирует встроенную температурную программу CM707 (стандартную или настроенную). Автоматический режим работы термостата CM707 – наилучший способ добиться оптимальной температуры при наименьшем расходе энергии.
- **MAN (ручной)** – в этом режиме прибор работает как обычный термостат с фиксированной температурой в течение всего дня. В этом режиме можно устанавливать температуру от 5°C до 35°C. Для этого используются кнопки   и . Прибор CM707 будет поддерживать эту температуру до тех пор, пока не будет выбран другой режим или не будет установлена другая температура.
- **OFF** – включает CM707 на поддержание минимальной температуры 5°C (по умолчанию) с целью предотвращения замерзания дома.

Нормальная эксплуатация

• Запрос температуры

В любом из режимов, **AUTO**, **MAN** или **OFF**, термостат CM707 будет показывать текущую температуру в помещении. Для просмотра запрограммированной температуры «объекта» (температуры, которую будет поддерживать прибор) нажмите кнопку . Значение температуры «объекта» будет мигать на дисплее в течение 5 секунд, а потом будет показана текущая температура в комнате.

• Игнорирование программ







В нормальном режиме работы (режим **AUTO**), запрограммированную температуру можно отрегулировать вручную с помощью кнопок   или . Температура «объекта» будет мигать на дисплее в течение 5 секунд. В это время можно изменить установленное значение с помощью кнопок   или . Примечание: Эта настройка будет отменена при следующем изменении запрограммированной температуры.

Специальные функции

• Функция «ОТПУСК»





Эта функция позволяет устанавливать постоянную температуру (по умолчанию = 10°C) на определенное число дней (от 1 до 99). Таким образом, вы сможете сократить потребление энергии и, тем самым, снизить сопутствующие расходы в ваше отсутствие, и вернуться к нормальному режиму отопления в день вашего возвращения.



Порядок установки функции «Отпуск»:

- Прибор CM707 должен работать в режиме **AUTO** или **MAN**.
- Нажмите кнопку «отпуск» , чтобы вывести на экран счетчик дней, параметры температуры, а также индикатор режима «отпуск» .
- Чтобы установить период времени, в течение которого вы будете отсутствовать (от 1 до 99 дней), воспользуйтесь кнопками   и , а затем нажмите зеленую кнопку  для подтверждения.
- Для установки температуры (от 5°C до 35°C) воспользуйтесь кнопками  , а затем нажмите зеленую кнопку  для подтверждения.

После этого термостат CM707 будет поддерживать указанную температуру определенное количество дней в ваше отсутствие. Каждую полночь счетчик будет отсчитывать один день, пока не будет достигнуто установленное количество дней. После этого прибор вернется к нормальному режиму работы **MAN** или **AUTO**. Для отключения функции «ОТПУСК» или выхода из нее в любой момент, повторно нажмите кнопку .

Установка времени



Чтобы изменить только время в нормальном режиме работы прибора, воспользуйтесь кнопками   и , а затем нажмите зеленую кнопку  для подтверждения изменений.

Неисправность	Решение
Пустой дисплей (Отсутствие питания)	Снимите крышку батарейного отсека и проверьте установленные батареи. Проверьте соблюдение полярности установленных батарей. Замените батареи.
На дисплее отображается мигающий символ  .	Батареи в термостате разряжены - Замените батареи.
На дисплее отображается символ  .	Произошел сбой работы отопительной системы. Извлеките и снова установите батареи. Если символ  не исчезнет через несколько минут, обратитесь в организацию, которая проводила установку.

Как производить замену батарей в термостате CM707?

Термостат CM707 постоянно контролирует уровень заряда батареи. Заряда новых батарей обычно хватает на два года. Когда заряд батареи заканчивается, на дисплее начинает мигать символ . Для замены батарей выполните действия, описанные выше («ШАГ 1: Установка батарей» на стр. 3), заменяя использованные батареи новыми (см. пункт «с»). Примечание: При замене батарей настройки программы сохраняются, однако, возможно, придется установить заново дату и время.

Как устанавливать температуру на весь день?

Для того чтобы прибор работал в режиме обычного термостата, поддерживая одинаковую температуру в течение всего дня, выберите ручной режим, нажав кнопку **MAN**. Установите температуру с помощью кнопок   или . Можно устанавливать температуру в диапазоне от 5°C до 35°C с интервалом 0,5°C. Прибор CM707 будет поддерживать эту температуру до тех пор, пока не будет выбран другой режим или не будет установлена другая температура.

Descriere

Honeywell CM707 este un termostat de cameră programabil, special proiectat pentru a controla în mod eficient sistemul de încălzire, pentru a vă oferi temperatura optimă atunci când sunteți acasă și pentru a economisi energie atunci când sunteți plecat. Următoarele instrucțiuni vă vor explica modul de programare și utilizare a dispozitivului CM707 pentru a obține confortul optim cu un cost minim.

Caracteristici

- Interfață ergonomică, dotată cu buton OK.
- Ecran cu cristale lichide (LCD) de dimensiuni mari.
- Program de încălzire pentru 7 zile, pentru o potrivire cât mai bună cu stilul dvs. de viață și pentru creșterea economiei de energie.
- 4 niveluri de temperatură independente pe zi (de la 5° la 35° C).
- Butonul pentru vacanță economisește energie, permițând reducerea temperaturii pentru o perioadă între 1 și 99 de zile.
- Memoria incorporată permite stocarea setărilor personalizate pentru o perioadă nelimitată.

Dispunerea comenzilor

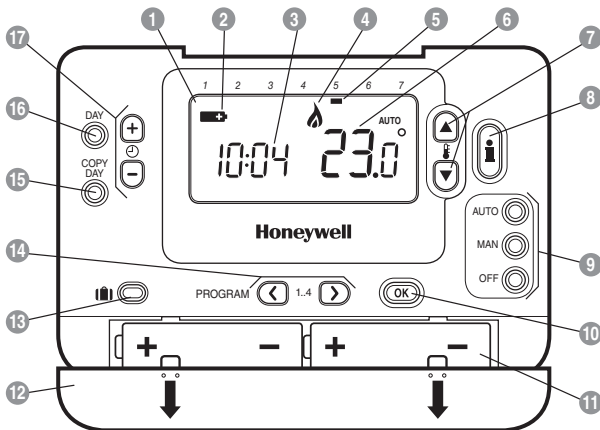

- | | |
|---|------------------------------------|
| 1 Ecran LCD | 10 Buton OK verde |
| 2 Indicator Baterie descărcată | 11 Compartiment pentru baterii |
| 3 Afișare oră | 12 Capac pentru baterii |
| 4 Indicator Arzător pornit | 13 Buton Vacanță |
| 5 Indicator zi | 14 Butoane de programare |
| 6 Afișare temperatură | 15 Buton Copy day (Copiere zi) |
| 7 Butoane pentru modificarea temperaturii | 16 Buton Day (Zi) |
| 8 Buton pentru aflarea temperaturii | 17 Butoane pentru modificarea orei |
| 9 Butoane pentru modul de operare | |

În această secțiune este descris modul de configurare și punere în funcțiune a termostatului CM707 în 3 pași simpli:

PASUL 1: Instalarea bateriilor

Notă: Urmați instrucțiunile din această secțiune doar dacă ecranul termostatului CM707 este gol (nu sunt afișate cifre sau simboluri). Dacă temperatura camerei este deja afișată, treceți la pasul 2: Setarea zilei și orei.

Pentru a instala bateriile:

- Ridicați capacul frontal al termostatului CM707 pentru a avea acces la capacul bateriilor și la butoane.
- Îndepărtați capacul bateriilor apăsându-l și împingându-l în afară.
- Introduceți 2 baterii AA LR6 (livrate cu termostatul CM707), verificând ca acestea să fie corect orientate (vezi secțiunea **Disponerea comenzilor**, la pagina 27).
- După o scurtă pauză, termostatul CM707 va afișa informațiile pe ecran, fiind gata de utilizare.
- Repoziționați capacul bateriilor, împingându-l ferm în partea frontală a termostatului CM707.

PASUL 2: Setarea zilei și orei

Pentru a seta ziua și ora:

- Apăsați butonul **DAY** (ZI) o singură dată. Indicatorul zilei va începe să clipească.
- Apăsați butonul **DAY** (ZI) până la selectarea zilei corecte (Ziua 1 = Luni). Apăsați butonul **OK** verde pentru a confirma setarea.
- Apăsați butonul **+** sau **-** o singură dată pentru a intra în modul de setare a orei. Cifrele orei de pe ecranul LCD vor începe să clipească (atunci când termostatul este pornit pentru prima oară, este afișată ora 12:00).
- Utilizați butoanele **+** și **-** pentru a seta ora corectă, apoi apăsați butonul verde **OK** pentru confirmare.

Notă: Dacă ați intrat accidental în acest mod, apăsați unul dintre butoanele **AUTO**, **MAN** sau **OFF** pentru a ieși.

PASUL 3: Rularea programului de încălzire intern

Termostatul CM707 este acum gata de operare. Apăsați butonul **AUTO** și va începe să ruleze programul de încălzire intern. **Notă:** Programul de încălzire intern a fost proiectat pentru a face față nevoilor de confort obișnuite, dar dacă doriți să personalizați setările, consultați secțiunea următoare **Programarea termostatului CM707**.

Programul de încălzire intern

Programul de încălzire intern are 4 schimbări de temperatură în timpul unei zile. Acestea pot fi setate și între orele 3:00 AM și 2:50 AM ale zilei următoare, permițându-vă să mențineți temperatura de seara și după miezul nopții. Fiecare nivel de temperatură poate fi setat între 5° și 35° C și poate fi ajustat în pași de 0,5°C. Programul de încălzire prestabilit din fabrică este următorul:

Monday to Friday (Day 1 to 5)

Period	1	2	3	4
oră	6:35	8:00	18:00	22:35
temperaturii	21°C	18°C	21°C	16°C

Saturday & Sunday (Day 6 & 7)

Period	1	2	3	4
oră	8:00	10:00	18:00	23:00
temperaturii	21°C	21°C	21°C	16°C

Revizuirea programului de încălzire intern

Pentru a revizui sau edita programul de încălzire intern, utilizați butoanele **PROGRAM** (◀ și ▶) pentru a naviga între cele 4 perioade de programare ale unei zile. Utilizați butonul **DAY** (Zi) pentru a trece prin fiecare zi a săptămânii, pentru a revizui sau edita integral programul de 7 zile.

Modificarea programului de încălzire intern

Pentru a modifica programul de încălzire intern:

- a. Apăsați butonul **PROGRAM** (◀ sau ▶) pentru a intra în modul de programare. Setarea pentru oră/temperatură pentru perioada 1) a zilei de luni (ziua 1) va lumina intermitent, ca în imagine. Perioada activă este evidențiată printr-un dreptunghi care clipește în jurul numerelor din partea inferioară a ecranului. Ziua selectată este arătată de indicatorul pentru zi.

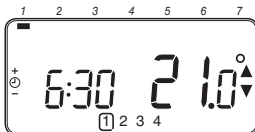

- b. Pentru a ajusta momentul de începere al perioadei, utilizați butoanele (+) și (-). Afișajul va înceta să mai clipească și va fi afișat indicatorul "OK?". Menținând butonul apăsat, veți putea modifica rapid ora.

Notă: Dacă apăsați unul dintre butoanele (+) sau (-) iar pe afișaj începe să clipească următoarea perioadă, înseamnă că următoarea modificare va fi împinsă înainte.

- c. După atingerea orei dorite, apăsați butonul verde (OK) pentru confirmare. **Notă:** Dacă setarea originală a orei nu necesită ajustări, apăsați butonul (OK) verde pentru a trece la pasul 'd'.
- d. Setarea temperaturii pentru perioada 1) de luni (ziua 1) va lumina intermitent. Pentru a ajusta această setare, utilizați butoanele (+) și (-) confirmați din nou setarea apăsând butonul (OK) verde.
- e. Setările pentru oră și temperatură vor fi acum active. Puteți ajusta aceste temperaturi repetând pașii b - d până la setarea tuturor celor 4 perioade pentru ziua de luni sau puteți rula oricând programul în starea în care este, apăsând butonul **AUTO**.

Acum puteți opta pentru modul de setare a programului pentru ziua următoare:

- f. i) Apăsați butonul **COPY DAY** (Copiere zi) pentru a copia programul de luni în ziua de marți. Afișajul se va goli complet, cu excepția indicatorului pentru zi, care va lumina continuu, indicând ziua copiată și ziua „destinație” a copierii. Pentru a accepta această zi, apăsați butonul verde (OK). Pentru a selecta altă zi destinație, apăsați butonul **DAY** (Zi) până când indicatorul pentru zi ajunge sub ziua dorită, apoi acceptați setarea apăsând butonul (OK) verde. **Notă:** După confirmarea zilei destinație, aceasta devine ziua care va fi copiată, în cazul în care se apasă din nou butonul **COPY DAY** (Copiere zi).

SAU

- ii) Apăsați butonul **DAY** (Zi) pentru a muta indicatorul pentru zi sub ziua de marți (ziua 2). Programul acestei zile poate fi apoi ajustat reluând pașii b - e. Programele pentru celelalte zile pot fi setate în același mod, utilizând butonul **DAY** (Zi) pentru a trece la ziua următoare.

Pentru a ieși din modul de programare, selectați modul de operare dorit utilizând butoanele **AUTO**, **MAN** sau **OFF**. **Notă:** Pentru a rula programul modificat, selectați butonul **AUTO**.

Dezactivarea/Activarea perioadelor



Termostatul CM707 dispune de 4 perioade programabile pentru fiecare zi, dar este posibil ca dvs. să nu aveți nevoie de toate pentru a vă satisface necesitățile de încălzire. În concluzie, oricare dintre perioadele de la 2 la 4 poate fi eliminată (sau reintrodusă) în profilul programului de încălzire.

Pentru a dezactiva sau activa perioadele:

- a. Pentru a dezactiva perioadele nedorite, deplasați-vă la perioada dorită (2) - (4) utilizând butoanele **PROGRAM** (◀ și ▶). Apăsați și mențineți apăsat butonul (i) timp de cel puțin 2 secunde, iar afișajul va indica perioada care a fost eliminată din program.
- b. Pentru a activa din nou perioadele, urmați aceeași procedură descrisă mai sus, deplasându-vă însă la o perioadă inactivă. Pentru a activa din nou această perioadă, apăsați și mențineți apăsat butonul (i) timp de cel puțin 2 secunde.

Selectarea modului de operare

Termostatul CM707 poate opera în trei moduri diferite: Automat, Manual sau Dezactivat. Pentru a seta modul de operare, apăsați unul dintre butoanele **AUTO**, **MAN** sau **OFF**. Afișajul indică modul activ, afișând unul dintre simbolurile **AUTO**, **MAN** sau **OFF**.







- **Modul AUTO (automat)** setează termostatul CM707 conform programului de temperatură intern (prestabilit sau personalizat). Operarea termostatului CM707 în acest mod reprezintă cea mai bună cale de a menține în casă o temperatură confortabilă, minimizând însă consumul de energie.
- **Modul MAN (manual)** setează termostatul CM707 să acționeze ca un termostat simplu, cu o temperatură fixă pe tot parcursul zilei. Temperatura fixă poate fi ajustată între 5° și 35° C utilizând butoanele   și . Termostatul CM707 va menține această temperatură până la setarea altui mod de operare sau a unei alte temperaturi.
- **Modul OFF (dezactivat)** setează termostatul CM707 să asigure menținerea unei temperaturi minime de 5°C (în mod prestabilit) ca măsură de protecție a casei dvs. împotriva înghețului.

În timpul operării normale

• Afișarea temperaturii

În modurile de operare **AUTO**, **MAN** și **OFF**, termostatul CM707 va afișa temperatura curentă din cameră. Pentru a trece în revistă temperatura 'de referință' (temperatura pe care termostatul CM707 încearcă să o mențină) apăsați butonul . Această temperatură 'de referință' va fi afișată intermitent timp de 5 secunde înainte de a reveni la temperatura curentă a camerei.

• Supra-reglarea temperaturii











În timpul operării normale (modul **AUTO**) temperatura programată poate fi ajustată utilizând butoanele   sau  butonul . Temperatura de referință va fi afișată intermitent timp de 5 secunde. În acest timp, puteți utiliza butoanele   și  pentru a modifica valoarea setată. **Notă:** Această modificare a temperaturii va fi anulată la următoarea modificare programată a temperaturii.

Utilizarea funcțiilor speciale

• Funcția HOLIDAY (Vacanță)





Funcția pentru vacanță vă permite setarea unei temperatură constante (temperatura prestabilită este de 10 grade) pentru un anumit număr de zile (1 - 99). Astfel, puteți economisi energie și cheltuieli inutile atunci când sunteți plecat, centrala reluându-și operarea în ziua în care reveniți acasă.



Pentru a seta funcția HOLIDAY (Vacanță)

- Asigurați-vă că termostatul CM707 funcționează în modul **AUTO** sau **MAN**.
- Apăsați butonul pentru vacanță  pentru a afișa contorul zilelor de vacanță și setarea temperaturii, precum și indicatorul pentru vacanță .
- Utilizați butoanele   și  pentru a seta perioada vacanței (1 - 99 zile), apoi apăsați butonul verde  pentru confirmare.
- Utilizați butoanele   și  pentru a seta temperatura pe perioada vacanței (5° - 35° C), apoi apăsați butonul verde  pentru confirmare.

Termostatul CM707 va menține temperatura setată pe toată perioada lipsei dvs. În fiecare zi, la miezul nopții, numărul zilelor rămase va fi redus cu 1. Termostatul CM707 va reveni apoi la operarea normală, conform setării **MAN** sau **AUTO**. Pentru a anula funcția HOLIDAY (Vacanță) sau pentru a ieși din această funcție în orice moment, apăsați butonul  de două ori.

Reglarea orei



Pentru a regla ora în timpul operării normale, utilizați butoanele   și  pentru a efectua reglările, apoi apăsați din nou butonul  verde pentru a confirma modificările.

Simptome	Soluționare
Afișaj gol (Întrerupere alimentare).	Verificați dacă bateriile sunt instalate, îndepărtând capacul compartimentului acestora. Verificați dacă bateriile au fost instalate respectând polaritatea corectă. Înlocuiți bateriile.
Pe afișaj apare simbolul  luminând intermitent.	Bateriile din termostat sunt epuizate - Înlocuiți bateriile.
Pe afișaj apare simbolul  .	A survenit o eroare la sistemul de încălzire. Îndepărtați și apoi reintroduceți bateriile. Dacă simbolul  nu dispare după câteva minute, contactați instalatorul.

Cum schimb bateriile termostatului CM707 atunci când se epuizează?

Termostatul CM707 monitorizează în permanență nivelul de încărcare a bateriilor. De obicei, acestea rezistă aproximativ 2 ani înainte de a necesita înlocuirea. Atunci când bateriile se epuizează, pe ecran se va afișa intermitent simbolul . Pentru a schimba bateriile, urmați pașii descriși anterior '**Pasul 1: Instalarea bateriilor**' (pagina 3) și înlocuiți bateriile uzate cu unele noi conform indicațiilor de la punctul c. Notă: La schimbarea bateriilor, setările personalizate vor fi păstrate, dar va trebui să ajustați din nou setările pentru dată și oră.

Cum setez aceeași temperatură pentru toată ziua?

Pentru a utiliza termostatul CM707 ca termostat simplu, cu o singură temperatură pe tot parcursul zilei, selectați modul de operare manual apăsând butonul **MAN**. Ajustați temperatura utilizând butoanele  și  - temperatura poate fi setată la orice valoare din intervalul 5° - 35° C, în pași de 0,5° C. Termostatul CM707 va menține această temperatură până la setarea altui mod de operare sau a unei alte temperaturi.

Honeywell s.r.o.

Na Strži 65
140 00 Praha 4
Česká republika
Helpline: 242 442 111
Web: www.honeywell.cz

Honeywell s.r.o.

Mlynské nivy 73
82007 Bratislava 27
Tel.: (421-2) 58247 400
Fax.: (421-2) 58247 415
<http://www.honeywell.sk>

Honeywell Sp. z o.o.

ul. Domaniewska 41
02-672 Warszawa
tel. (48)(22) 606 09 00
fax (48)(22) 606 09 01
<http://www.honeywell.com.pl>

Honeywell Szabályozástechnikai Kft.

H-1139 Budapest
Petneházy utca 2-4.
Telefon. +36 1 451 4350
<http://www.honeywell.hu>

Honeywell

42010941-002 R1

© 2005 Honeywell International Inc.